



MOTOROKR™ E8

User's Guide

HELLOMOTO



One touch from talk to music. That's all it takes with your **MOTOROKR™** E8 phone!

- Touch a button and your phone keypad instantly transforms into a dedicated **music** player, through the magic of Motorola **ModeShift™** technology (page 49).
- Transfer your favorite **music** quickly over a USB 2.0 high-speed cable connection, and easily with Microsoft® Windows® Media Player 11 (page 47).
- Stream **music** to your Bluetooth® wireless stereo headphones (page 51).
- Store up to **1,500 songs** in phone memory, and **3,000 songs** on an optional 4 GB microSD memory card (eAAC+ format at 128 kbps, actual capacity varies by content) (page 12).
- Use the **FastScroll™** touch wheel to find any song, contact, calendar event, or multimedia file at the speed you want (page 18).
- Listen to your favorite **FM radio** stations with the 3.5 mm stereo headset (page 56).
- Personalize your **phone!** Customize home screen shortcuts, change main menu layout and appearance to match your style (page 36).

For more information: To learn more about your phone and accessories, see the Web tutorial at www.hellomoto.com.

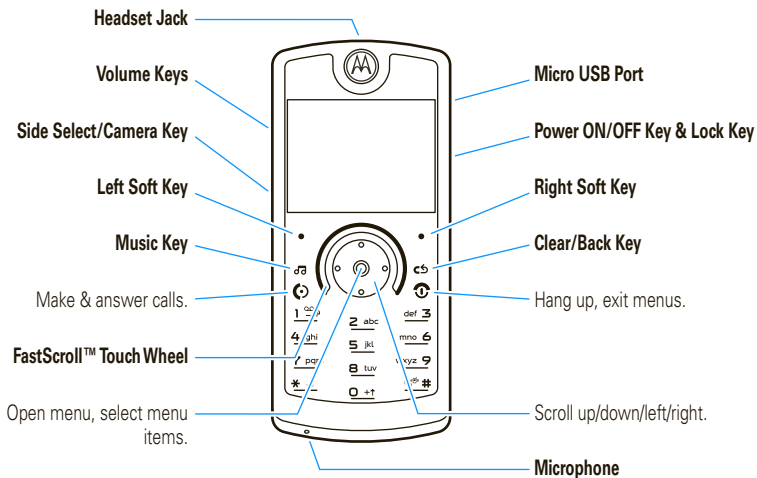
Introducing your new MOTO**ROKR** E8 GSM wireless phone. Here's a quick anatomy lesson.



Tip: Press the *center key*  to open the main menu and select menu options. Press the *clear/back key*  to delete letters or numbers or to go back one menu.

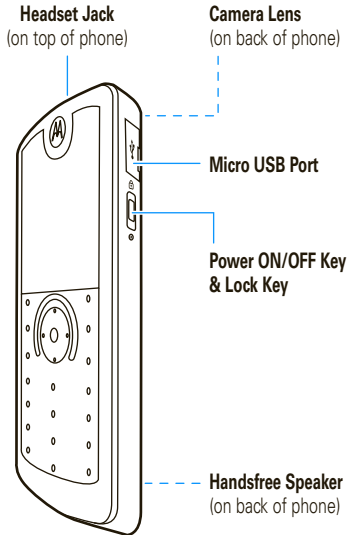
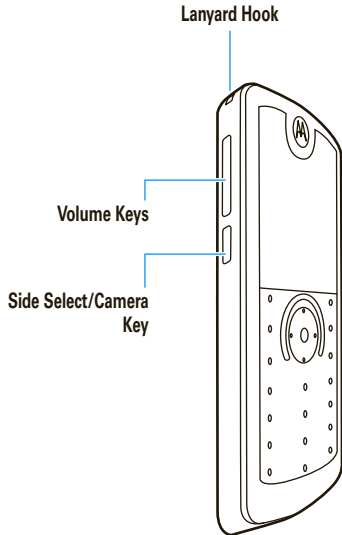

Home Screen

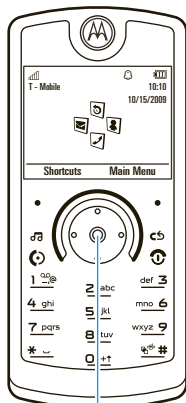

1 Slide down & hold the power ON/OFF key until the display lights up.

2 Press  to open the Main Menu.

Main Menu

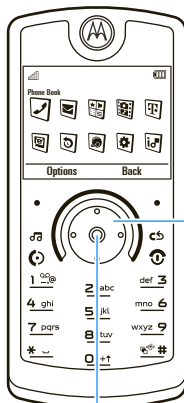

3 Press  up/down/left/right to scroll to a menu feature.

4 Press  to select it.

Note: This is the standard home screen and main menu layout. **Your phone's home screen and main menu may be different.** To change your home screen shortcuts and main menu appearance, see page 36.

Motorola, Inc.
Consumer Advocacy Office
1307 East Algonquin Road
Schaumburg, IL 60196
www.hellomoto.com

Note: Do not ship your phone to the above address. If you need to return your phone for repairs, replacement, or warranty service, please contact the Motorola Customer Support Center at:

1-800-331-6456 (United States)
1-888-390-6456 (TTY/TDD United States for hearing impaired)
1-800-461-4575 (Canada)

Certain mobile phone features are dependent on the capabilities and settings of your service provider's network. Additionally, certain features may not be activated by your service provider, and/or the provider's network settings may limit the feature's functionality. Always contact your service provider about feature availability and functionality. All features, functionality, and other product specifications, as well as the information contained in this user's guide are based upon the latest available information and are believed to be accurate at the time of printing. Motorola reserves the right to change or modify any information or specifications without notice or obligation.

MOTOROLA and the Stylized M Logo are registered in the US Patent & Trademark Office. The Bluetooth trademarks are owned by their proprietor and used by Motorola, Inc. under license. Java and all other Java-based marks are trademarks or registered trademarks of Sun Microsystems, Inc. in the U.S. and other countries.

Microsoft and Windows are registered trademarks of Microsoft Corporation; and Windows XP and Windows Media are trademarks of Microsoft Corporation. Macintosh is a registered trademark of Apple Computer, Inc. iTunes is a registered trademark of Apple Computer, Inc. All rights reserved. All other product or service names are the property of their respective owners.

© 2008 Motorola, Inc. All rights reserved.

Caution: Changes or modifications made in the radio phone, not expressly approved by Motorola, will void the user's authority to operate the equipment.

Software Copyright Notice

The Motorola products described in this manual may include copyrighted Motorola and third-party software stored in semiconductor memories or other media. Laws in the United States and other countries preserve for Motorola and third-party software providers certain exclusive rights for copyrighted software, such as the exclusive rights to distribute or reproduce the copyrighted software. Accordingly, any copyrighted software contained in the Motorola products may not be modified, reverse-engineered, distributed, or reproduced in any manner to the extent allowed by law. Furthermore, the purchase of the Motorola products shall not be deemed to grant either directly or by implication, estoppel, or otherwise, any license under the copyrights, patents, or patent applications of Motorola or any third-party software provider, except for the normal, non-exclusive, royalty-free license to use that arises by operation of law in the sale of a product.

Manual Number: 6809521A11-A

contents

menu map	8	text entry	24
Use and Care	10	voice commands	27
essentials	11	talking phone	28
about this guide	11	handsfree speaker	29
insert your SIM card	11	codes & passwords	29
insert a memory card	12	lock & unlock phone	30
battery	13	customize	31
turn the phone on & off	17	profiles	31
make a call	17	time & date	33
answer a call	17	themes	34
end a call	17	home screen shortcuts	36
FastScroll™ touch wheel	18	main menu	37
store a phone number	18	rearrange main menu	37
call a stored number	19	wallpaper	37
your phone number	20	screensaver	37
shortcuts	20	display appearance	38
basics	21	answer options	38
display	21	calls	39
volume	23	myFaves	39
side select/camera key	23	turn off a call alert	42

call log	42	other features	82
redial	43	advanced calling	82
return a call	43	phonebook	85
caller ID	43	personalize	88
emergency calls	44	call times	89
voicemail	44	handsfree	90
entertainment	45	network	91
music player	45	personal organizer	91
radio	56	security	94
song ID	58	fun & games	94
browser	59	service & repairs	95
videos	60	SAR Data	96
camera	65	EU Conformance	98
messages	68	OSS Information	99
text messaging	68	index	100
mobile email	71		
instant messaging	71		
connections	73		
T-Mobile Mobile Backup	73		
file manager	73		
cable connections	75		
Bluetooth® wireless	77		
phone software updates	81		

menu map

main menu



Phone Book



Messages

- Create Message
- Inbox
- Folders
- Templates
- Drafts
- Outbox
- Email
- Call Voicemail
- Online Storage



Fun & Apps

- Camera
- Video Camera
- FM Radio
- Voice Notes
- Games & Apps
- Organizer
 - File Manager
 - Alarm Clock
 - Calculator
 - Calendar
 - World Clock
 - Dialing Services
 - Task List
 - Notes
 - Synchronization



Multimedia

- Music
- Pictures
- Videos
- Voice Notes
- Ringtones
- Wallpapers and Graphics



t-zones



IM & Email



Call Log



Mobile Internet

- browser
- My Bookmarks
- Web Pages
- History
- Go to URL
- Browser Setup



Settings



- (see next page)



Song ID

This is the standard main menu layout. **Your phone's menu may be different.**

To change your main menu appearance and home screen shortcuts, see page 37.

Tip: Press  to exit the current menu, or press  to exit all menus.

* optional features

settings menu

- **Profiles**
- **Themes**
- **Connections**
 - Bluetooth®
 - USB Settings
 - Media Synchronization
 - Memory Card
 - Modem
 - USB Printing
 - Voice Networks *
 - Data Connections
 - Add a Connection
 - Edit a Connection
 - Remove a Connection
- **Home Screen**
 - NaviKey Shortcuts
 - Change Wallpaper
- **Call Settings**
 - Speed Dial
 - Call Forward
 - In-Call Setup
 - In-Call Timer
 - Answer Options
 - In-Call Message Alert
 - Roam Alert
 - Call Waiting
 - Auto-Redial
 - Call Drop Tone
 - Dialing Setup
 - My Caller ID
 - DTMF
 - Hyphenation
 - Search Mode
 - Fixed Dialing
 - My SIM Number
 - Active Line *
- **Phone Settings**
 - Display Settings
 - Display Timeout
 - Screensaver
 - Brightness
 - Airplane Mode
 - Battery Meter
 - Time & Date
 - Language
 - Talking Phone
 - Text Entry
 - **(continued next column)**
- **Phone Settings (continued)**
 - Reset
 - Reset All Settings
 - Delete All Data
 - Delete Memory Cards
 - View Memory
 - Properties
 - Legal Notices
 - Java™ System
 - OTA Updates
 - Headset Settings
 - Auto-Answer
 - Voice Dial
 - TTY Settings
- **Download Manager**
- **Security**
 - Phone Lock
 - Application Lock
 - SIM Lock
 - Change Passwords
 - Certificates
- **Synchronization**
- **Network**
 - Current Network
 - Scan Available Networks
 - Find New Network
 - Network List
 - Search Setup
 - Service Tone

* optional features

Use and Care

To care for your Motorola phone, please keep it away from:



liquids of any kind

Don't expose your phone to water, rain, extreme humidity, sweat, or other moisture. If it does get wet, don't try to accelerate drying with the use of an oven or dryer, as this may damage the phone.



dust and dirt

Don't expose your phone to dust, dirt, sand, food, or other inappropriate materials.



extreme heat or cold

Avoid temperatures below 0°C/32°F or above 45°C/113°F.



cleaning solutions

To clean your phone, use only a dry soft cloth. Don't use alcohol or other cleaning solutions.



microwaves

Don't try to dry your phone in a microwave oven.



the ground

Don't drop your phone.

essentials





CAUTION: Before using the phone for the first time, read the *Important Safety and Legal Information* guide included in the box.



about this guide

This guide shows how to locate a menu feature as follows:

Find it:  >  Messages > Create Message

This means that, from the home screen:

- 1 Press the *center key*  to open the menu.
- 2 Press the *navigation key*  to scroll to  Messages, and press  to select it.

- 3 Press  to scroll to **Create Message**, and press  to select it.

This guide uses the following symbols:

symbols



This means a feature is network, SIM card, or subscription dependent and may not be available in all areas. Contact T-Mobile for more information.



This means a feature requires an optional accessory.

insert your SIM card

Your *Subscriber Identity Module* (SIM) card stores your phone number and other information.

Caution: Don't bend or scratch your SIM card. Keep it away from static electricity, water, and dirt.

1

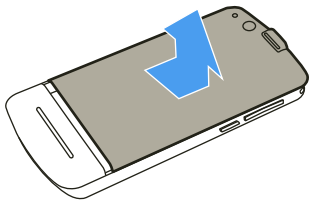

2

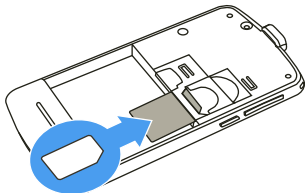

insert a memory card

You can store music, photos, and other multimedia files on an optional, removable microSD memory card.

Caution: Don't bend or scratch your memory card. Keep it away from static electricity, water, and dirt. Turn off your phone before you install or remove the memory card.

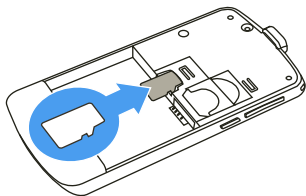

Note: Your phone can use a memory card with up to 4 GB capacity (greater than 1 GB storage guaranteed only for Motorola-approved microSD cards).

battery

insert the battery

1

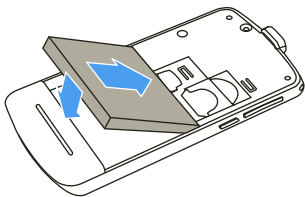

2

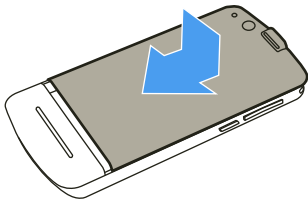

remove the battery

1

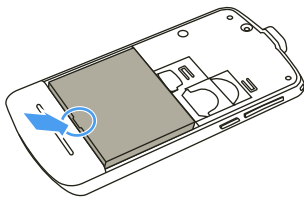

2

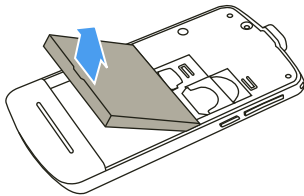

charge the battery

New batteries are not fully charged. Open the protective cover on your phone's micro USB port, and plug the battery charger into your phone and an electrical outlet.

A battery charge indicator light next to the micro USB port shows when the battery is charging. The display shows **Charge Complete** when finished.

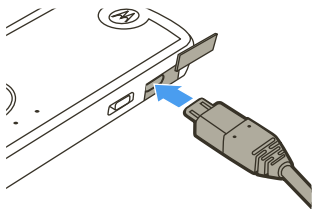

Note: When recharging a battery that's completely dead, the time it takes for your phone to power up can vary, depending on the type of battery charger you use. A mid-rate charger might require 30 minutes of charging to power up the phone, while a rapid-rate charger might require only 10-15 minutes. The type of charger provided with your phone can vary by region. A charge light next to the micro USB port on your phone

activates during charging, to show that the phone is functioning properly.

extend battery life

- To turn off **Bluetooth®** power when you're not using it: From the home screen, press **Shortcuts** > **Turn Off Bluetooth**.
- To make your **display** turn off sooner, press **•••** > **Settings** > **Phone Settings** > **Display Settings** > **Display Timeout** > **5 Seconds**.
- To turn off your **screensaver**, press **•••** > **Settings** > **Phone Settings** > **Display Settings** > **Screensaver** > **Off**.
- To reduce the display **brightness**, press **•••** > **Settings** > **Phone Settings** > **Display Settings** > **Brightness**, and select a lower number setting.

battery use & safety

IMPORTANT: HANDLE AND STORE BATTERIES PROPERLY TO AVOID INJURY OR DAMAGE. Most battery issues arise

from improper handling of batteries, and particularly from the continued use of damaged batteries.

DON'Ts

- **Don't disassemble, crush, puncture, shred, or otherwise attempt to change the form of your battery.**
- **Don't let the phone or battery come in contact with water.** Water can get into the phone's circuits, leading to corrosion. If the phone and/or battery get wet, have them checked by your carrier or contact Motorola, even if they appear to be working properly.
- **Don't allow the battery to touch metal objects.** If metal objects, such as jewelry, stay in prolonged contact with the battery contact points, the battery could become very hot.

- **Don't place your battery near a heat source.** Excessive heat can damage the phone or the battery. High temperatures can cause the battery to swell, leak, or malfunction. Therefore:

- Do **not** dry a wet or damp battery with an appliance or heat source, such as a hair dryer or microwave oven.
- Avoid leaving your phone in your car in high temperatures.

DOs

- **Do avoid dropping the battery or phone.** Dropping these items, especially on a hard surface, can potentially cause damage.
- **Do contact your service provider or Motorola if your phone or battery has been damaged from dropping or high temperatures.**

IMPORTANT: USE MOTOROLA ORIGINAL PRODUCTS FOR QUALITY ASSURANCE AND SAFEGUARDS.

To aid consumers in identifying authentic Motorola batteries from non-original or counterfeit batteries (that may not have adequate safety protection), Motorola provides holograms on its batteries. Consumers should confirm that any battery they purchase has a “Motorola Original” hologram.

Motorola recommends you always use Motorola-branded batteries and chargers.

Motorola mobile devices are designed to work with Motorola batteries. If you see a message on your display such as **Invalid Battery** or **Unable to Charge**, take the following steps:

- Remove the battery and inspect it to confirm that it has a “Motorola Original” hologram;
- If there is no hologram, the battery is not a Motorola battery;

- If there is a hologram, replace the battery and retry charging it;
- If the message remains, contact a Motorola Authorized Service Center.

Important: Motorola’s warranty does not cover damage to the phone caused by non-Motorola batteries and/or chargers.

Warning: Use of a non-Motorola battery or charger may present a risk of fire, explosion, leakage, or other hazard.

PROPER AND SAFE BATTERY DISPOSAL AND RECYCLING

Proper battery disposal is not only important for safety, it benefits the environment. Consumers may recycle their used batteries in many retail or service provider locations. Additional information on proper disposal and recycling may be found on the Web:

- www.motorola.com/recycling
- www.rbr.org/call2recycle
(in English only)

Disposal: Promptly dispose of used batteries in accordance with local regulations. Contact your local recycling center or national recycling organizations for more information on how to dispose of batteries.



Warning: Never dispose of batteries in a fire because they may explode.

turn the phone on & off

To turn your phone **on**, slide down and hold the *power ON/OFF key* (see illustration) until the display turns on.

To turn your phone **off**, slide down and hold the *power ON/OFF key* for a few seconds.

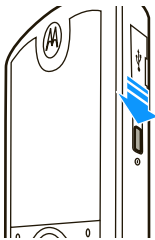

make a call

Enter a phone number, then press .

Tip: To **voice dial** a call, see page 27.

answer a call

When your phone rings and/or vibrates, press to answer.

If you're listening to music or the FM radio through a headset plugged into the headset jack, the phone rings as usual when you receive a call. Press **Answer** to answer the incoming call through the headset. If the headset doesn't have a microphone, use the phone microphone (see illustration on page 2) to speak to the other party.

end a call

To "hang up," press .

FastScroll™ touch wheel

Use the FastScroll touch wheel to scroll quickly through lists.

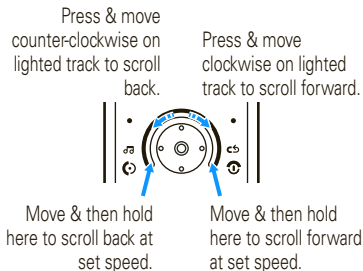

Apply light pressure on the FastScroll touch wheel, and move clockwise or counter-clockwise over the wheel to scroll forward or back through the list.

Move slowly over the wheel for controlled scrolling through option lists.

Move faster over the wheel to scroll quickly through your contact list or song lists.

Move and hold at the lower-left or lower-right corner of the FastScroll touch wheel to continue scrolling at a set speed. Apply pressure and movement in the opposite direction to slow or reverse direction. Release to stop scrolling.



Note: When you press hard on the FastScroll touch wheel, you may notice a moving shadow in the illuminated area where pressure is applied. This is normal.

store a phone number

You can store a phone number in your

Phone Book.

- 1 From the home screen, press **Shortcuts** > **Create Contact**.
- 2 Enter the contact's first name and last name in the appropriate fields.

- 3 Scroll to **Number** and press  to select it.
- 4 Enter the contact's phone number in the **Number** field.
- 5 Scroll to **Number Type** and press  to select it.
- 6 Select the phone number type (for example, **Home** or **Work**), then press **Done**.
- 7 Press **Save** to store the contact.



Tip: To learn more about storing phone numbers and email addresses on your phone, see page 85.

call a stored number



To call a phone number stored in your **Phone Book**:

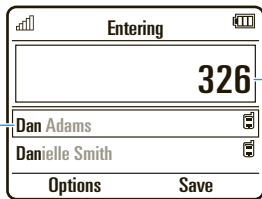

From the home screen, press keypad keys to enter the first letters of the contact name (one keypress per letter). The phone shows

the contact name(s) that match your keypresses. For example, if you press the letters d-a-n, your display might show:

Press the letters d-a-n
(keys --)



Press  up/down to scroll to the contact you want. Press  to call.
Press  to send a message.

The phone shows the contact name(s) that match your keypresses. Press  to scroll to the contact you want, then press  to call the contact. Alternatively, you can press  to send a message to the contact.

your phone number

To see your phone number:

Find it:  >  Settings > Call Settings
> My SIM Number

To see your phone number while you're on a call, press **Options** > **My Telephone Number**.

To store or edit your name and phone number on your SIM card, select the field you want to edit. If you don't know your phone number, contact T-Mobile.

shortcuts

Your phone provides shortcuts to some frequently-used features. You can use the following shortcuts from the home screen.

Activate the camera to take a photo:

Press the side select/camera key, or press **Shortcuts** > **Take Picture**.

View your photos:

Press **Shortcuts** > **View Pictures**.

Change the alert profile:

Press **Shortcuts** > **Change Alert Style** or **Change Profile**.

Send a text message:

Press **Shortcuts** > **Create Message**.

Create a new contact:

Press **Shortcuts** > **Create Contact**.

Set an alarm: Press **Shortcuts** > **Set Alarm**.

Connect to a Bluetooth® device:

Press **Shortcuts** > **Find Bluetooth Devices**.

Change the alert profile to vibrate only:

Press and hold .

Go to the call log (see page 42):

Press .

basics

display

The *home screen* appears when you turn on the phone.

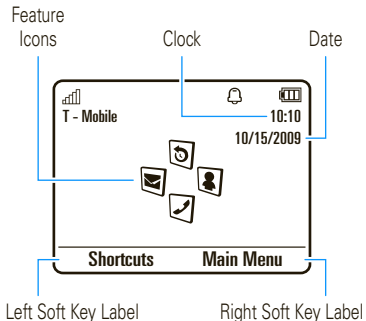

To dial a number from the home screen, press number keys and .

Press the *center key*  or the **Main Menu** soft key to open the main menu.

Press the *navigation key*  up, down, left, or right in the home screen to open basic features. To show, hide, or change feature icons in the home screen, see page 36.

Status indicators appear at the top of the home screen:



- 1 Signal Strength Indicator** – Shows the strength of the wireless network connection.

2 Bluetooth Indicator – Shows Bluetooth status:

 (solid blue) = Bluetooth powered on

 (solid green) = Bluetooth connected

 (flashing blue) = Bluetooth discoverable mode

3 Messaging Presence Indicator – Shows your instant messaging (IM) status:



 (green) = online

 = offline

 = busy

 = discrete

 (gray) = invisible to IM

4 IM Indicator – Shows when you receive a new IM message.





5 Message Indicator – Shows when you receive a new text or



voice message. Other indicators can include:

 = text message

 = voicemail message

 = email message



6 Profile Indicator – Shows the alert profile setting:

 = ring only

 = silent

 = vibrate only

 = vibrate then ring

7 Active Line Indicator – Shows  to indicate an active call, or   to indicate when call forwarding is on.

8 Battery Level Indicator – Vertical bars show the battery charge level. Recharge the battery when your phone shows **Low Battery**.

volume

Press the
volume keys to:

- turn off an incoming call alert
- change earpiece or speakerphone volume during a call
- change playback volume for a song or video
- change radio volume
- set your phone's alert profile in the home screen (press the volume keys to scroll to a profile, then press  or the side select/camera key to select it)

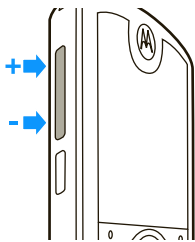

side select/camera key

The *side select/camera key* gives you another way to do things. For example, when you scroll to a menu item, you can press the side select/camera key to select it (instead of pressing .

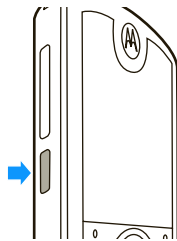

Tip: From the home screen, press the side select/camera key to activate the camera.

text entry

Some features let you enter text.

Press **#** to select a text entry mode.

Character Counter

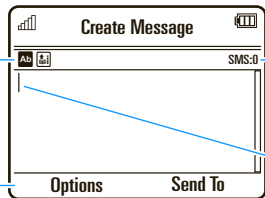

Change text entry options.

Flashing cursor indicates insertion point.

text entry modes	
Ab	“word” mode (see page 25)
Ab	“abc” mode (see page 26)
123	numeric mode (see page 26)
z@	symbol mode (see page 26)

To **change** your global text entry settings or languages:

Find it:  >  Settings > Phone Settings > Text Entry

Change text case: In a text entry screen, press **0** to change text case to all capital letters (**!**), next letter capitalized (**!**), or next letter lowercase (no symbol).

Set word learning: Your phone can learn the words you enter, to improve text prediction and completion. In a text entry screen, press **Options** > **Text Entry** > **Set Text Prediction** > **Learn My Words**. Your phone shows  when word learning is active.

Set text completion: Set your phone to complete words based on the characters you enter. In a text entry screen, press **Options** > **Text Entry** > **Set Text Prediction** > **Offer Completions**. Your phone shows  when text completion is active.

Enter punctuation: In a text entry screen, press and hold **[*]** to enter punctuation or other characters.

Edit or delete text: In a text entry screen, press **[←]** to move the cursor to the right of text you want to edit. Press the *clear/back key* **[C]** to delete the character left of the cursor. Hold **[C]** to delete word by word.

word mode

Press **[#]** in a text entry screen to switch to “word” predictive text entry mode. Your phone shows **[Ab]** in the display.

Word mode lets you enter words using one keypress per letter. The phone predicts each word as you enter it.

For example, if you press **[7]-[7]-[6]-[4]**, your display might show:

Press **[*]** to enter **Prog** & a space. You can turn text completion on (**[C]**) or off (**[C]**).

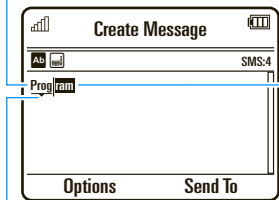

Press **[↑/↓]** to see other words.
Press **[●]** to select a word.

Press **[C]** to delete character to left of cursor.

Tip: Need to enter a symbol or punctuation in word mode? Press and hold **[*]** to see and choose from a list of available symbols.

abc mode

Press **#** in a text entry screen to switch to “abc” text entry mode. Your phone shows **Ab** in the display.

To enter text, press a keypad key repeatedly to cycle through the letters and number on the key. Repeat this step to enter each letter.

For example, if you press **7** one time, your display might show:

Character displays at insertion point.

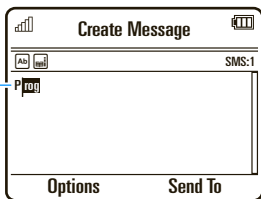

After two seconds, the character is accepted and the cursor moves to the next position.

When text completion is activated, your phone tries to guess the rest of the word:

- Press **⬅** to select the suggested word.
- Press **➡** right to enter the suggested word and a space.
- If you want a different word, press keypad keys to enter the remaining letters.

numeric mode

Press **#** in a text entry screen until you see **123**. Press the number keys to enter the numbers you want.

Tip: Just need one number? To enter a number quickly, press and hold a number key until the number appears.

symbol mode

Press **#** in a text entry screen until you see **☺**. The display shows the symbol associated with each keypad key. Press **⬅**

up/down repeatedly to see different symbols. To insert a symbol, press its key, or scroll to it and press .

voice commands

You can use voice commands to tell your phone what to do.

Note: Not all languages support voice commands.

voice dial a call

You can dial a contact list entry by speaking its name, or dial any phone number by speaking its digits.

- 1 Press and hold . The phone loads the voice recognition software, then prompts you to say a command or name.
- 2 Wait for the beep, then say the **full name** of the contact as it appears in your contact list (for example,

“John Smith”). Your phone confirms the name and makes the call.

or

Say “Dial Number.” Your phone prompts you to speak the digits in the phone number. Speak the digits. Your phone confirms the number and makes the call.

Tips:

- You can say a contact’s name and number type together. For example, say “John Smith mobile” to call the mobile number stored for John Smith.
- For voice command help, press and hold , then press **Help**.

voice activate phone functions

You can use voice commands to open applications and perform many basic phone functions.

- 1 Press and hold . The phone prompts you to say a command.
- 2 Wait for the beep, then say a command from the list.

voice commands
"<Name>"
"Dial Number"
"Send Message To <Name>"
"Check Calendar"
"Check New Message"
"Check New Email"
"Add New Contact"
"Talking Phone"
"Check Battery"
"Check Signal"
"Check Time"
"Check Date"
"Open Setup"
"Open Recent Calls"
"Open Theme"
"Open Camera"
"Open Web Access"

voice commands
"Set Normal"
"Set Vibrate"
"Set Silent"
"Set Ring"
"Set Airplane"
"Set Airplane Off"

Tip: Press and hold  to see the list of voice commands.

talking phone

You can set your phone to recite caller ID information for incoming messages, read the names of menu features or contact list entries, read messages you receive (in English only), and/or provide audio feedback for phone functions.

Find it:  >  Settings > Phone Settings
> Talking Phone

Shortcut: Press and hold . When the phone prompts you to say a command, say “Talking Phone.”

handsfree speaker

During a call, press **Options > Speaker On** to turn the handsfree speaker on. Your display shows the speakerphone indicator until you turn it off (press **Options > Speaker Off**) or end the call.

Note: The use of wireless phones while driving may cause distraction. Discontinue a call if you can't concentrate on driving. Additionally, the use of wireless devices and their accessories may be prohibited or restricted in certain areas. Always obey the laws and regulations on the use of these products.

codes & passwords

Your phone's four-digit **unlock code** is originally set to **1234**. The six-digit **security code** is originally set to **000000**. If your phone is still using the original codes, you should change them:

Find it:  >  **Settings > Security > Change Passwords**

You can also change your **SIM PIN** code.

If you forget your unlock code: At the **Please verify the Unlock Code** prompt, try entering 1234 or the last four digits of your phone number. If that doesn't work, press  to enter your six-digit security code instead.

If you forget other codes: If you forget your security code or SIM PIN code, contact T-Mobile.

lock & unlock phone

You can lock your phone to keep others from using it. To lock or unlock your phone, you need the four-digit unlock code.

To **manually lock** your phone:

Find it:  >  Settings > Security > Phone Lock
> Lock Now

To **automatically lock** your phone whenever you turn it off:

Find it:  >  Settings > Security > Phone Lock
> Lock at Power On > On

customize

profiles

You can quickly change your phone's alert style or profile to match your activity or environment. Each profile uses a different set of ringtones or vibrations for incoming calls and other events. The alert profile indicator shows at the top of the home screen.



Ring Only



Silent



Vibrate Only



Vibrate then Ring

To change your profile: From the home screen, press the volume keys on the side of your phone. Alternatively, from the home screen press **Shortcuts** > **Change Alert Style** or **Change Profile**.

The **Silent** profile silences your phone until you set another profile.









Shortcut: From the home screen, press and hold **[#]** to quickly set the profile to **Vibrate Only**.

change alert style settings

You can change the ringtones that a standard alert style uses to notify you of incoming calls and other events. You can also change the alert style's ring volume, keypad tone volume, and media playback volume settings. For dual-line-enabled SIM cards, you can set different ringtones to identify incoming calls on line 1 or line 2.

Note: You can't edit the **Silent** alert style, or change some settings for some alert styles.

Find it: > **Settings** > **Profiles** > **Alert Style** > *alert style*

- 1 Press   to select the **alerts** tab , **volume** tab , **messages** tab , or **settings** tab .
- 2 Press /down to scroll to the alert or volume setting you want to change, then press .
- 3 Select the setting value you want.
- 4 Press **Back** to exit and save your changes.

reset default alert styles

To **reset** the default settings for all alert styles:

Find it:   **Settings** > **Profiles**, press **Options** > **Reset**

create a new profile

To create a **new** profile with the ringtones and volume settings you specify:

Find it:   **Settings** > **Profiles** > **Alert Style** > *alert style*

- 1 Change alert style settings as described in the previous section.
- 2 Press **Options** > **Save as Profile**.
- 3 Enter a name for the profile, then press **Save** to save it.

To create **additional** profiles:

Find it:   **Settings** > **Profiles**, press **Options** > **Create Profile**

Note: Profile alert settings also can be set by the theme. When you apply a new theme, you can choose to apply the theme's alert settings to the current profile. Selecting this option **changes** the current profile to use the theme alert settings.

edit or delete profiles

To **edit** a profile:

Find it:   **Settings** > **Profiles**, scroll to the profile, press **Options** > **Edit**

Note: You can't edit the **Silent** profile, or change some settings for some profiles.

To **delete** a user-defined profile:

Find it:  >  Settings > Profiles, scroll to the profile, press **Options** > **Delete**

restore alert style settings

To delete all user-defined profiles and restore your phone's original alert style settings:

Find it:  >  Settings > Profiles, press **Options** > **Restore Sound Settings**

time & date

Your phone can automatically update the time and date. It uses the time and date for the **Calendar**.



To **synchronize** time and date with the network:



Find it:  >  Settings > Phone Settings > Time & Date > Auto-Update Time > On

To **manually** set the time and date:

Find it:  >  Settings > Phone Settings > Time & Date > Auto-Update Time > Off, then scroll to and select **Time and Date**

To adjust time and date, press  left/right to scroll to a setting, then press  up/down to change it. Press **Set** to save your settings.



To show a **12-hour or 24-hour** digital clock in the home screen:

Find it:  >  Settings > Phone Settings > Time & Date > Time Format > 12 Hour Clock or 24 Hour Clock

To set the **date format** in the home screen:

Find it:  >  Settings > Phone Settings > Time & Date > Date Format

To set your **time zone**:

Find it:  >  Settings > Phone Settings > Time & Date > Time Zone, then select a city in your time zone

Shortcut: Press keypad keys to enter the first letters of the city you want.

themes

Use a phone *theme* to personalize the look and sound of your phone.



Most themes include a wallpaper image, screensaver image, and ringtones.

To **apply** a theme:

Find it:  >  **Settings** > **Themes** > *theme*

To **download** a theme using your phone's browser, see page 59.



To **delete** a theme:



Find it:  >  **Settings** > **Themes**, scroll to the theme, then press **Options** > **Manage** > **Delete**

Note: You can delete only downloaded themes or custom themes you create.

preview ringtones

To preview the ringtones on your phone, and choose the ringtone a theme uses to notify you of incoming calls:



Find it:  >  **Settings** > **Themes**, press **Options** > **Edit** > **Ringtone** > **Ringtones** > **Sounds and Ringtones** > **Preloaded Ringtones**

- 1 Press  up/down to scroll and listen to each ringtone in turn.
- 2 Press  to select the highlighted ringtone.
- 3 Press **Save** to save your selection.

apply a photo as wallpaper

To use a photo as a background *wallpaper* image in your home screen:

Find it:  >  **Settings** > **Themes**, press **Options** > **Edit**

- 1 Press  right to select the **images** tab .

- 2 Press  down to scroll to **Wallpaper**, then press  to select it.
- 3 Scroll to the photo you want to use, then press **Select**.





Note: If the photo is stored on an installed memory card, select

Back to Pictures > Back to My Files > Memory Card > MyPhotos to search for photos on the memory card.

- 4 Press **Save** to save your selection.

Photos that you copy to your phone from another device may not scale correctly when applied as wallpaper images. To **resize a wallpaper photo** so it displays at the correct size:





Find it:  >  **Settings > Themes**, press **Options > Edit**

- 1 Press  right to select the **images** tab .
- 2 Press  down to scroll to **Wallpaper Layout**, then press  to select it.

- 3 Scroll to **Fit-to-Screen**, then press **Select**.
- 4 Press **Save** to save the setting.

modify a theme

Find it:  >  **Settings > Themes**, scroll to the theme, press **Options > Edit**

- 1 Press  left/right to select the **sounds** tab  or **images** tab .
- 2 Press  up/down to scroll to the setting you want to change, then press .
- 3 Scroll to the image or sound file you want, then select it.
- 4 Press **Save** to save your theme changes.

The **Wallpaper** appears as a background image in your home screen.

The **Screensaver** appears in the display after a period of inactivity.

Skins set the look and feel of your phone's display.

To **reset** the standard settings for a modified theme:

Find it:  >  Settings > Themes > *theme*, press Options > Manage > Reset

To **restore** the default theme on your phone:

Find it:  >  Settings > Themes, press Options > Manage > Restore to Default

create a new theme

Find it:  >  Settings > Themes, press Options > Create Theme or Create a Copy

home screen shortcuts

Note: This feature is unavailable when the myFaves feature is active and running in the home screen.

From the home screen, you can press  up, down, left, or right as shortcuts to your favorite features. You can change the shortcuts to suit your needs.



To **change** navigation key shortcut icons in the home screen:

Find it:  >  Settings > Home Screen > Navigation Keys > Up, Down, Left, or Right

Select a direction, then choose the feature you want to open when you press  in that direction.

To **show or hide** navigation key shortcut icons in the home screen:

Find it:  >  Settings > Home Screen > NavKey Shortcuts > Icon Display > Show or Hide

Note: You can press  to select the features in the home screen even when the icons are hidden.

main menu

You can personalize the main menu to appear as a grid of graphic menu icons, a text-based list, or a set of spinning menu icons that you scroll through using the left/right nav keys.

From the main menu, press **Options > View By > Grid** or **List** or **Spinner**.



rearrange main menu

You can change the order of the main menu features.

From the main menu, press **Options > Reorder**, scroll to the feature you want to move, press **Grab**, scroll to the destination location, press **Insert**.

wallpaper

Change the background wallpaper image in the home screen:

Find it:  >  **Settings > Home Screen > Change Wallpaper**, scroll to an image, press **Select**

The new wallpaper is applied to the current theme.

screensaver

Change the screensaver image that appears in your phone's display after a period of inactivity:

Find it:  >  **Multimedia > Wallpapers and Graphics > Preloaded Wallpaper**, scroll to an image, press **Options > Apply to > Screensaver**

The new screensaver is applied to the current theme.

Tip: To extend battery life, turn off the screensaver.

display appearance

To set your display **brightness**:

Find it:  >  Settings > Phone Settings
> Display Settings > Brightness

To save battery life, the **display** turns off when you're not using your phone. To set the display timeout delay interval:

Find it:  >  Settings > Phone Settings
> Display Settings > Display Timeout



The display **screensaver** appears briefly when the display timeout delay interval is reached. To turn the screensaver on or off:

Find it:  >  Settings > Phone Settings
> Display Settings > Screensaver > On or Off

Tip: To extend battery life, turn off the screensaver.

answer options

Choose how you answer an incoming call:

Find it:  >  Settings > Call Settings
> In-Call Setup > Answer Options

option	
Any Key Answer	Answer by pressing any key.

Note: You can always press  to answer a call.

calls

myFaves

Assign your five favorite contacts to quick-access locations on your phone's home screen. To call a myFaves contact, just select the contact's picture icon in the home screen and press . You can quickly send messages to your myFaves contacts, and share photos, videos, and audio postcards with them.



create myFaves contacts

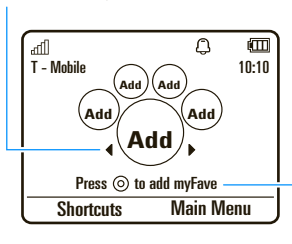

The myFaves icons appear in the home screen shortly after you turn on your phone.

Press  left/right to rotate contacts & move unused contact to front position.



Press the *center* key  to add information for front contact.

To add a new myFaves contact:

- 1 Press  left or right to move an unused contact icon to the front position.
- 2 Press  to add information for the front contact.
- 3 Select **Create New** to create a new myFaves contact.

or

Select **Get From Phone Book** to use an existing phonebook entry.

- 4 Scroll to **Name** and press **Change** to enter the contact's name, if necessary. Press keypad keys to enter the contact's name (to enter text, see page 24).
- 5 Scroll to **Number** and press **Change** to enter the contact's phone number, if necessary. Press keypad keys to enter the number.
- 6 Scroll to **Icon** and press **Change** to add a photo or select an icon for the contact.

If you take a new photo or use an existing photo, your phone crops the photo to fit the circular picture icon in the home screen.

- 7 Scroll to **Ringtone** and press **Change** to assign a distinctive ringtone to the contact.
- 8 Press **Save** to save the contact.
- 9 Press **Yes** to confirm the save.





T-Mobile sends you a text message to confirm when the myFaves contact is updated. Press **Save** to save the message, or **Delete** to delete it.

In the home screen, press  left or right to move other unused contact icons to the front and add contact information for them.

Your myFaves contacts are automatically stored in the **Phone Book** (if they're not already stored), and are tagged as myFaves contacts.

use myFaves contacts

In the home screen, press  left or right to select a contact. Your phone shows if you've missed any calls or messages from the selected contact.

- To **call** the contact, press .
- To send a **message, IM, email, picture, video, voice note, or audio postcard** to the contact, press , press  to scroll to the action you want to perform, then press  to select it.
- To **edit** the contact, press  > **Options** to select the following contact options:

options	
Edit Profile	Edit contact information.
Change Order	Change the location of the contact icon in the home screen.

options	
Replace Contact	Replace the contact with a new contact.

myFaves settings

You can turn off or change the myFaves picture icons in the home screen.

Find it:  >  **Settings** > **myFaves Settings**

options	
Display	Select to turn On or Minimize contact icons in the home screen.
Animation	Turn picture icon animation On or Off in the home screen.
Menu Style	Show myFaves communication options in a List or Circle view.
Refresh myFaves	Apply changes and return to the home screen.

options	
myFaves Icons	Delete myFaves icons stored on your phone, or change the icons assigned to your contacts.
Get More Icons	Download more myFaves icons from the Web site.
About myFaves	Learn about myFaves service.

turn off a call alert

Press the volume keys on the side of your phone to turn off the ringer before answering a call.



call log



Your phone keeps lists of incoming and outgoing calls, even for calls that didn't connect. The most recent calls are listed first. The oldest calls are deleted as new calls are added.



Find it:  >  Call Log

Shortcut: When the myFaves feature **off**: Press  in the home screen to go to the **All Calls** list.

Shortcut: When the myFaves feature is **active** and running in the home screen: Press  up to go to the **All Calls** list.



- 1 Press  left/right to select a call list: **All Calls**, **Dialed Calls**, **Answered Calls**, **Missed Calls**, or **Frequent Calls**.
- 2 Press  up/down to scroll to a phone number.

Icons indicate if the Call was incoming , outgoing , or missed . A check mark next to the icon indicates a connected call.

- To call the number, press .
- To check if a missed call left you a voicemail message, see page 44.
- To see call details (like time and date), press .

- Press **Options** to change the call list view, or to see call times, data times, and data transfer volumes (see page 89).

redial



- 1 Press  from the home screen to go to the **All Calls** list.
- 2 Scroll to the number you want to call, then press .

If you hear a **busy signal** and see **Call Failed**, press  or **Retry** to redial the number. When the call goes through, your phone shows **Connected** and connects the call.



return a call

Your phone keeps a record of your unanswered calls.

When you see the **X Missed Calls** message, press  to see the **Missed Calls** list. Scroll to the call you want to return, then press .

caller ID

Calling line identification (caller ID) shows the phone number for an incoming call.



Your phone shows the caller's name and picture when they're stored in your contact list, or **Incoming Call** when caller ID information isn't available.

Tip: Want to know who's calling without even looking at your phone? To give one of your contacts a special ringtone, see page 86.

To show or hide your phone number for the next outgoing call, enter the number you want to call, then press **Options** > **Show ID** or **Hide ID**.

To show or hide **your phone number** for all calls:

Find it:  >  Settings > Call Settings

> Dialing Setup > My Caller ID > All Calls

> Show ID or Hide ID

emergency calls

T-Mobile programs one or more emergency phone numbers, such as 911 or 112, that you can call at any time, even when your phone is locked or the SIM card is not inserted.

Note: Check with T-Mobile, as emergency numbers vary by country. Your phone may not work in all locations, and sometimes an emergency call cannot be placed due to network, environmental, or interference issues. Do not solely rely on your wireless phone for essential communications such as medical emergencies.

To make an emergency call: Turn your phone on, exit any open application such as

games, dial the emergency number, then press  to call the emergency number.

voicemail

Your network stores the voicemail messages you receive. To listen to your messages, call your voicemail number. 

Note: Your phone package may include additional information about using this feature.

When you **receive** a voicemail message, your phone display shows **New Voicemail** and the new message indicator .

To **check** voicemail messages:

Find it:  >  Messages > Call Voicemail

Shortcut: T-Mobile may store your voicemail phone number in speed dial location 1. If so, you can press and hold  in the home screen to listen to your voicemail message(s).

entertainment

music player

Copying and syncing music between your phone and computer has never been easier, with Microsoft® Windows® Media Player 11.

To listen to music on your phone, you need to:

- 1 Load music on your computer.
- 2 Transfer music from the computer to your phone.
- 3 Use the music player to play and manage music files on your phone.

Note: The unauthorized copying of copyrighted materials is contrary to the provisions of the Copyright Laws of the United States and other countries. This device is intended solely for copying non-copyrighted materials, materials in

which you own the copyright, or materials which you are authorized or legally permitted to copy. If you are uncertain about your right to copy any material, please contact your legal advisor.

1. load music on your computer

To create a music library on your computer, you can purchase Windows Media DRM-protected music files from supported on-line music stores (such as Urge, Yahoo, and Napster).

You can also **load song files from a music CD** onto your computer:

- 1 Insert the music CD in your computer's CD drive.
- 2 Launch Windows Media Player 11.

- 3 Copy the music CD to the media player library (also called *ripping* the CD).

If your computer is connected to the Internet, the media player may retrieve CD information, such as song titles, album name, artist name, and album artwork. This information will display in your phone's music player.

set default format and bit rate for Windows® Media Player 11

Windows Media Player 11 lets you adjust format and bit rate settings, to optimize sound quality, or to increase the number of song files you can store on your phone.

Windows Media Audio format offers the optimal balance between file size and sound quality. Song files in this format tend to require more storage space than files that use Windows Media Audio Pro format.

Windows Media Audio Pro format is designed for use in portable devices with limited storage capacity. The format

provides improved sound quality at lower bit rates.

MP3 format is the most popular format for distributing music on the Web. This format offers high sound quality at a reasonable file size.

To set the default file format and bit rate:

- 1 Insert the music CD in your computer's CD drive.
- 2 Launch Windows Media Player 11.
- 3 Select the Rip tab in Windows Media Player 11.
- 4 Click the Rip tab down arrow, then choose Format > Windows Media Audio, Windows Media Audio Pro, or mp3.
- 5 Click the Rip tab down arrow again, then choose Bit Rate > *bit rate*.

Tip: To maximize the number of songs you can store on the phone, we recommend setting the bit rate to

128 Kbps or lower (use the lowest bit rate that provides an acceptable sound quality).

convert iTunes AAC files to MP3 files on your computer

Use the iTunes desktop application to convert standard iTunes AAC files to MP3 files that are compatible with Windows Media Player 11.

Note: The iTunes desktop application can only convert AAC files ripped from a music CD. It can't convert music files purchased from the iTunes store.

- 1 Open the iTunes desktop application on your computer.
- 2 Select Edit > Preferences, then click the Advanced tab and click Importing.
- 3 Open the Import Using pop-up menu, then select the MP3 Encoder option. Click OK to save your settings.

- 4 Select one or more songs in your iTunes music library, then choose Advanced > Convert Selection to MP3.

The converted MP3 file copies appear in your computer's music library alongside the original AAC files.

2. transfer music to your phone

Use Windows Media Player 11 to transfer music from the computer to your phone over a high-speed USB 2.0 cable connection. (If necessary, you can download Windows Media Player 11 at

www.microsoft.com/windowsmedia).

Note: Windows Media Player 11 requires Windows XP™ or later to run. If you are using an earlier version of Windows OS, see the section “manually transfer music to your phone or memory card” on page 53.

Note: Windows Media Player 11 can only be used to copy music files to your phone. You can't use Windows Media Player 11 to copy pictures or videos to the phone.

Note: Windows Media Player 11 can't copy or sync music files over a Bluetooth® wireless connection.

When your phone is connected to the computer in media synchronization mode, Windows Media Player 11 treats the phone as a single memory device, and will copy and sync music files to both phone memory and a microSD memory card installed in the phone. (For example, a phone with 2 GB of internal memory and a 4 GB microSD memory card would appear to have around 6 GB of available memory in Windows Media Player 11.)

on your phone

If desired, insert a memory card in your phone (see page 12), then press .

- >  **Settings** > **Connections** > **USB Settings**
- > **Media Synchronization**

Attach the Motorola Original USB cable to the micro USB port on your phone and to an available USB port on the back of your computer. A Motorola Original USB cable and supporting software may be included with your phone. These tools are also sold separately.



Note: Some phone functions are temporarily unavailable when a USB connection is active.

on your computer

Run Windows Media Player 11. Your phone appears in the upper right corner of the Windows Media Player 11 screen. The phone's music files are listed on the left side of the screen.

- 1 Select the Sync tab in Windows Media Player 11.

- 2 Drag and drop songs or playlists onto the Sync List on the right side of the Windows Media Player 11 screen.
- 3 Click Start Sync to copy the songs onto the phone.
- 4 When you finish, disconnect your phone from the computer.

3. play music

Press  to switch your phone to music player mode. Motorola **ModeShift™** technology replaces the standard phone keypad with a set of dedicated music player controls (see illustration).

Tip: Use the phone's built-in speaker to play your music out loud, or plug a 3.5 mm stereo headset into the headset jack to enjoy your music in private!





To play music on your phone:

Find it:  > *category* > *song or playlist*

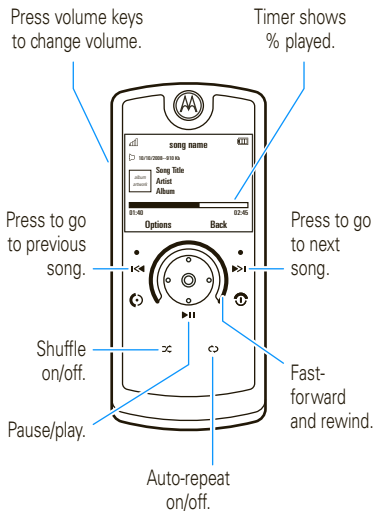
You can select a song or playlist from the following categories: **Recently Played**, **Shuffle Songs** (play all songs in random order), **All Songs**, **Playlists**, **Artists**, **Albums**, **Genres**, or **Composers**.

When a song or playlist starts to play, use the following keys to control song playback:



You can also use the nav key  to control song playback. Press  left/right to go to the previous/next song. Press and hold  left/right to rewind/fast forward. Press  to pause/play the song or playlist.

During a song, the music player shows the song title, artist, album, and artwork, if available.



If you receive a call during a song, the song pauses until the call is over.

When a song is playing, press **Options** to select music player options:

options	
Manage	Show song Properties , such as file name, type, and size.
Delete	Delete the song file.
Send to	Send the song in a message or email, or send it to another device over a Bluetooth® connection.

options	
Apply to	Add the song to a playlist or make it a ringtone.
Use Bluetooth/ Use Handset	To send the audio to a Bluetooth® headset, turn on Bluetooth power, then select Use Bluetooth to connect to a recognized Bluetooth headset or search for a new headset. When a Bluetooth audio connection is active, select Use Handset to drop the Bluetooth connection and switch the audio back to the phone. Note: This option appears only when Bluetooth power is turned on.
Setup	Customize settings.

hide the music player

To **hide** the music player while music plays, press . The phone returns you to the home screen, where you can use the nav key  to control song playback.

To **return** to the music player from the home screen (myFaves feature **off**): Press  up.



To **return** to the music player from the home screen (myFaves feature **active** and running in the home screen): press .

use Bluetooth® stereo headphones

Connect your phone with optional Bluetooth stereo headphones to listen to music stored on your phone.



To **connect your phone to a set of Bluetooth stereo headphones for the first time**, make sure the headphones are **on** and **ready** in *pairing* or *bonding* mode (see the device user's guide).

Find it:  >  Settings > Connections > Bluetooth, press Options > Search For Device > Headset

Shortcut: From the home screen, press Shortcuts > Find Bluetooth Devices.

Your phone lists the Bluetooth audio devices it finds within range.

- 1 Scroll to the stereo headphones in the list.
- 2 Press  to connect with the stereo headphones.

adjust audio settings

You can adjust audio settings to optimize the sound quality when listening to music through the phone speaker, stereo headphones, or stereo headset.

To change **playback volume**, press the volume keys on the side of your phone.

To change the **equalizer setting**, press Options > Setup > Equalizer > *equalizer effect*.

To set **stereo separation**, press **Options > Setup > 3D Stereo > separation level**.

To set **bass boost**, press **Options > Setup > Bass Boost > bass level**.

Note: The equalizer and stereo effect settings are best experienced using a 3.5 mm wired headset or stereo headphones. Your phone cannot produce stereo effects through the built-in monaural speaker.

lock phone keys

You can lock the phone keys to prevent accidental keypresses while playing a song or playlist.

To **lock the phone keys**, slide the *lock key* up (see illustration).

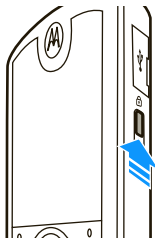

To **unlock the phone keys**, slide the lock key back down to the center position. **Note:** Do not slide the lock





key all the way down to the bottom power ON/OFF position.

perform other tasks while playing music

To take **pictures** or record **videos** while playing music:

- 1 From the music player screen, press  to go to the home screen.
- 2 Press the side select/camera key to activate the camera.
- 3 Press  to take a photo.

or

Press  to switch to video camera mode, then press  to record a video.

Note: Music playback pauses while you record a video, and may pause momentarily when you take a picture.

To use the **browser** while playing music:

- 1 From the music player screen, press  to go to the home screen.

2 Press **Main Menu** >  **Mobile Internet** > **Browser**.

To return to the **music player** from another application:

1 Press  to return to the music library.

2 Press  to return to the music player.

manually transfer music to your phone or memory card

Without using Windows Media Player 11, you can manually copy or sync music files from the computer to phone memory, or to an optional microSD memory card in the phone. (To insert a memory card, see page 12).

supported audio formats

Before you copy audio files to your phone, make sure the files are in a format the phone recognizes:

AMR-NB: 4.75 kbps to 12.2 kbps (supports all 3GPP specified rates), 8 kHz, mono - .amr, .3gp, .3ga, .mp4 file extensions - MIME Audio/amr, Audio/mp4, Audio/3gpp, Video/mp4, Video/3gpp.

AMR-WB: 6.6 kbps to 23.85 kbps (supports all 3GPP specified rates), 16 kHz, mono - .awb, .3ga, .3gp file extensions - MIME Audio/amr-wb, Audio/3gpp, Video/3gpp.

AAC (MPEG4 AAC-LC): Up to 192 kbps CBR, 48 kHz max sampling rate, mono/stereo - .mp4, .3gp, .m4a, .3ga, .aac file extensions - MIME Audio/m4a, Audio/mp4, Audio/3gpp, Video.mp4, Video/3gpp, Audio/aac.

AAC+: 16 to 128 kbps, up to 48 kHz, mono/stereo - .mp4, .3ga, .m4a, .aac file extensions - MIME Audio/mp4, Audio/3gpp, Audio/m4a, Audio/aac.

Enhanced AAC+: 16 to 128 kbps, up to 48 kHz, parametric stereo - .mp4, .3ga, .m4a, .aac file extensions - MIME Audio/mp4, Audio/3gpp, Audio/m4a, Audio/aac.

MP3: Up to 320 kbps, up to 48 kHz, mono/stereo - .mp3, .mpga file extensions - MIME Audio/mp3, Audio/x-mp3, Audio/mpeg3, Audio/x-mpeg3, Audio/mpeg, Audio/mpg, Audio/x-mpeg, Audio/x-mpg.

8-bit Linear PCM: Up to 320 kbps, 8/11.05/12/16 kHz, stereo/mono - .wav file extension - MIME Audio/L8, Audio/wav.

16-bit Linear PCM: Up to 320 kbps, 8 kHz, stereo/mono - .wav file extension - MIME Audio/L16, Audio/wav.

8-bit A-law PCM: Up to 320 kbps, 8/11.05/12/16 kHz, stereo/mono - .wav file extension - MIME Audio/pcma.

8-bit mu-law PCM: Up to 320 kbps, 8/11.05/12/16 kHz, stereo/mono - .wav file extension - MIME Audio/pcm.

WMA v9 L2 (also WMA v3, v7, v8): Up to 320 kbps, 48 kHz, stereo/mono - .wma file extension - MIME Audio/x-ms-wma.

Real Audio LBR (Cook): Up to 96 kbps, 8/11/22/44 kHz, stereo/mono - .rm, .ra file extensions - MIME Audio/x-pn-realaudio, Audio/vnd.rn-realaudio.

Real Audio Sipro (ACELP®.net): 5.0 kbps (fixed rate) at 8 kHz sampling rate, 8.5/6.5 kbps (dual rate) at 8 kHz sampling rate, 16 kbps (wide-band) at 16 kHz sampling rate, mono - .rm, .ra file extensions - MIME Audio/x-pn-realaudio, Audio/vnd.rn-realaudio.

Real Audio 10: Up to 192 kbps, 8/11/12/16/22.05/24/32/44.1/48 kHz, stereo/mono - .rm, .ra file extensions - MIME Audio/x-pn-realaudio, Audio/vnd.rn-realaudio.

on your phone

Press  >  Settings > Connections > USB Settings > Memory Card

Attach the Motorola Original USB cable to the micro USB port on your phone and to an available USB port on the back of your computer. A Motorola Original USB



cable and supporting software may be included with your phone. These tools are also sold separately.

on your computer

Your phone and memory card appear as two separate removable disks on your computer.

- 1 Find where your phone and memory card appear as Removable Disk icons. On a Windows PC, this is the My Computer window. On a Macintosh® computer, it's on the desktop.
- 2 Double-click the Removable Disk icon for your phone or memory card.
- 3 To copy the desired files onto the phone or memory card, drag and drop them onto the appropriate removable disk icon.

- 4 When you finish, remove the phone safely from your computer:
- **If you are using a PC**, click the Safely Remove Hardware icon in the system tray at the bottom of your computer screen, then select Safely Remove USB Mass Storage Device.
 - **If you are using a Mac**, select and drag the Removable Disk icon to the Trash.

create a playlist

create a playlist on your computer

Use Windows Media Player 11 to create a playlist of music files stored on the computer.





On your phone, press  >  **Settings**
> **Connections** > **USB Settings** > **Memory Card**.

Connect your phone to the computer through a USB cable connection, then drag and drop the playlist onto the phone or memory card.

create a playlist on your phone

Find it:  > **Playlists**, press **Options**

> **Create New Playlist**

- 1 Enter a name for the playlist.
- 2 Select a storage location for the playlist (**Memory Card** or **Phone Memory**), then press **Save**.
- 3 Scroll to the playlist you created, and press  to select it.
- 4 Scroll to **Add Songs**, and press  to select it.
- 5 Scroll to **All Songs**, **Artists**, **Albums**, **Genres**, or **Composers**, and press  to select it.
- 6 Scroll to the songs you want to add, and press  to select them.
- 7 Press **Add** to add the selected songs to the playlist.
- 8 Repeat the procedure to add more songs, or press **Back** to return to the **Playlists** menu.

play a playlist

Find it:  > Playlists, scroll to the playlist, press **Options** > **Play**

customize the music player

Find it: , press **Options** > **Setup**

You can select the following options:

options	
Shuffle	Play songs in a random order.
Equalizer	Optimize audio settings for the type of music you play.
Auto-Repeat	Replay the current playlist when the last song finishes playing.
3D Stereo	Set stereo separation level.
Bass Boost	Set overall bass level.
Internet Connection	Set your Internet connection preferences. 

When you scroll to a song in a list and press **Options**, you may see additional options for the

song and list, such as **Delete**, **Send to**, and **Apply to**.

close the music player

To close the music player when the **music player screen** is visible, press  twice.

To close the music player from the **home screen**, press  once.

radio

You can use your phone to listen to FM radio stations. You can listen to the radio through the Motorola Original stereo headset included with your phone, or through the phone's handsfree speaker.



Note: You must plug the supplied stereo headset into the headset jack on your phone to use the radio. The headset acts as a radio antenna to receive radio signals. You can't listen to the radio over a Bluetooth® wireless headset.

Find it: > Fun & Apps > FM Radio

Press  left/right to go to previous/next frequency setting.

Press  up/down to go to next/previous preset.

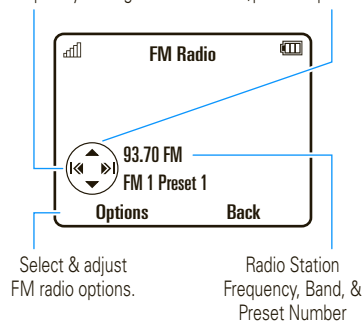

Select & adjust FM radio options.

Radio Station Frequency, Band, & Preset Number

To **adjust radio volume**: Press the volume keys on the side of your phone.

To **store a preset** station: Press and hold a number key (**1** through **9**) to assign the number to the current tuned station. You can store nine presets in each of three separate

FM bands (see the following section for details).

To **select a stored preset** station: Press the number key to select the preset station.

hide the radio



To **hide** the radio while listening to a station, press . The phone returns you to the home screen.

To **return** to the radio from the home screen, press  up.

radio options

From the radio screen, press **Options** to select radio options:

options	
Mute/	Mute or unmute the radio.
Unmute	Shortcut: Press  to mute and unmute the radio in the radio screen.

options	
Switch to Speaker/ Switch to Headset	Switch sound to your phone speaker, or to the attached headset.
Switch Bands	Switch between bands FM 1 , FM 2 , and FM 3 . Each band can store nine presets (select presets by pressing number keys 1 - 9). Shortcut: Press # to switch bands in the radio screen.
Scan	Briefly hear each station your phone can receive. Press  to stop the scan.
Scan Presets	Briefly hear each stored preset station. Press  to stop the scan.
Presets List	See the list of preset stations.

close the radio

To close the radio when the **radio screen** is visible, press  twice.

To close the radio from the **home screen**, press  once.

song ID

Use your phone to identify commercially recorded songs played on the radio, television, or other music source.

When you hear a song you want to identify:

Find it:  >  **Song ID**

Place your phone near the speaker where the music is playing and press **Listen**.

Your phone sends a sound sample to a service provider for comparative analysis. If a match is found, the phone displays the song title and artist, and stores the song information so you can retrieve it later.

When the song is identified, you can:



- Press **Options** to review details for songs your phone has identified, or perform other song ID-related operations.
- Press **Listen** to identify another song.

browser

Use your phone's full HTML browser to surf to your favorite Web sites, upload videos to a video blog, and download files and applications to your phone. Log on to your Internet-based email account to check your email on the go.

To **launch** the browser:

Find it:   > **Mobile Internet** > **Browser**

Press  up/down/left/right to scroll through Web pages. Scroll to a link and press  to select it. Press **Back** at any time to return to the previous screen.

Some Web pages may contain a text entry window for exchanging information with a Web site. Scroll to the window, select it, and enter text as usual (for information about entering text, see page 24).

To **go to a Web page**, press **Options** > **Go to URL**, enter the Web address, and press **Go**.

To **bookmark** the current Web page, press **Options** > **Active Page** > **Add Bookmark**.

To go to a **bookmarked Web page**, press **Options** > **My Bookmarks** > *bookmark*.

To **change the homepage** that appears when you launch the browser, go to the Web page you want to use, then press **Options** > **Active Page** > **Use as Homepage**.

To **upload** a video to a video blog site, see page 62.





To **download** a media file, theme, or Java™ game or application to your phone, go to the page that links to the file, scroll to the link, and select it.

To **exit** the browser, press **Options > Exit**.

perform a Google search

Use your phone's browser to perform a Web search by using the Google Web site. 

Find it:  >  **Mobile Internet > Browser**

- 1 Press **Options > Bookmarks**.
- 2 Press  to scroll to the **Google** bookmark, and press  to select it.
- 3 Press  to select the Google text entry window.
- 4 Enter a search topic in the text entry window.
- 5 Press  down to scroll to the Google Search button, and press  to select it.

The browser shows the results of your search.

check your email

Check your personal Web-based **email** account (like Hotmail, Gmail, or Yahoo). 

Find it:  >  **Mobile Internet > Browser**

- 1 Press **Options > Go to URL**.
- 2 Enter the Web address for your Web-based email account, then press **Go**.

videos

record a video

Find it:  >  **Fun & Apps > Video Camera**

Motorola **ModeShift™** technology replaces the standard phone keypad with a set of dedicated video camera controls (see illustration).

The phone display acts as the video camera *viewfinder*.

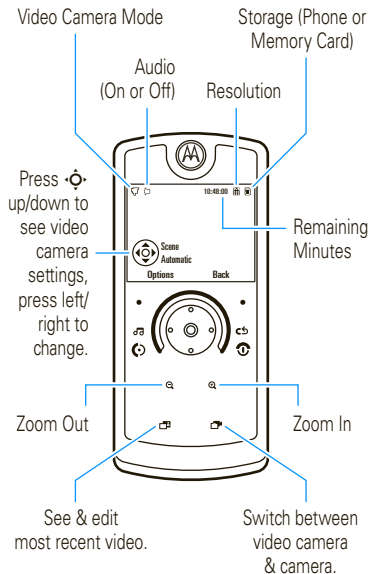

- To send the video in a message, press **Send**.
- To discard the video, press .
- To select other video options, press **Options**. You can choose to **Save Only**, **Discard**, **Send to** (message, email, or Bluetooth connection), or **Preview** the video.

Note: To send your video in an MMS text message, the video length must be set to **MMS Short** or **MMS Long**. To set length, press > > **Camera**, press **Options** > **Camera Settings** > **Video Settings** > **Video Length**.





When the video camera viewfinder is active, press **Options** to set video recording options:

options	
Capture	Begin video recording.
Audio On/Off	Turn audio recording on/off.
Camera Settings	Customize camera settings (see page 67).

- 1 To begin video recording, press .
- 2 Press **Stop** to stop video recording.
 - To store the video, press .

upload video to a blog

Upload a video you've recorded to your video blog site:

- 1 Launch your phone's browser (press  >  **Mobile Internet** > **Browser**).
- 2 Go to a video blogging service Web site, and log in to your account.
- 3 Scroll to **Upload Videos** and press .
- 4 Follow the browser prompts to scroll to the video you want to upload, then press .
- 5 Scroll to **Upload** and press .

Your phone uploads the video to the blog.

play a video

Find it:  >  **Multimedia** > **Videos**
> **Captured Videos** > *video*

Press  left/right
to skip to
previous/next video.

Press  to
pause/play video.

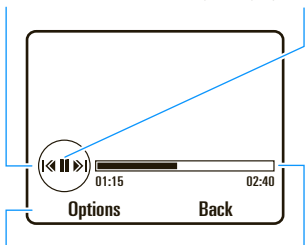

Select & adjust video
camera options.

Timer Shows
% Played

When a video is playing, press **Options** to select video options.

Note: Your phone's options may vary. Most options apply only to user-recorded videos, and are not available for pre-installed videos.

options	
Manage	Show video Properties , such as file name, type, and size.
Delete	Delete the video.
Zoom	Show the video at actual size, or scale the video to fit the viewing area.
Send To	Send the video in a message or email, or send it to another device over a Bluetooth® connection.

options	
Use Bluetooth/ Use Handset	<p>To send the audio soundtrack to a Bluetooth® headset, turn on Bluetooth power, then select Use Bluetooth to connect to a recognized Bluetooth headset or search for a new headset.</p> <p>When a Bluetooth audio connection is active, select Use Handset to drop the Bluetooth connection and switch the audio back to the phone.</p> <p>Note: This option appears only when Bluetooth power is turned on.</p>
Setup	Adjust video settings.

supported video formats

Before you copy video files to your phone, make sure the files are in a format the phone recognizes:

MPEG4 + AMR-NB: total bit rate up to 320 kbps - video up to 296 kbps, QVGA, 25 fps - audio up to 12.2 kbps, 8 kHz, mono - .mp4, .3gp, .pvs, .pvp file extensions - MIME Video/mp4, Video/3gpp.

MPEG4 + AMR-WB: total bit rate up to 320 kbps - video up to 296 kbps, QVGA, 25 fps - audio up to 23.85 kbps, 16 kHz, mono - .mp4, .3gp, .pvs, .pvp file extensions - MIME Video/mp4, Video/3gpp.

MPEG4 + AAC/AAC+/Enhanced AAC+: total bit rate up to 350 kbps - video up to 296 kbps, QVGA, 25 fps - audio up to 128 kbps, up to 48 kHz, stereo/mono - .mp4, .3gp, .pvs, .pvp file extensions - MIME Video/mp4, Video/3gpp.

H.263 + AMR-NB: total bit rate up to 320 kbps - video up to 296 kbps, QVGA, 25 fps - audio up to 12.2 kbps, 8 kHz, mono - .3gp, .pvs, .pvp file extensions - MIME Video/mp4, Video/3gpp.

H.263 + AMR-WB: total bit rate up to 320 kbps - video up to 296 kbps, QVGA, 25 fps - audio up to 23.85 kbps, 16 kHz, mono - .3gp, .pvs, .pvp file extensions - MIME Video/mp4, Video/3gpp.

H.263 + AAC/AAC+/Enhanced AAC+: total bit rate up to 350 kbps - video up to 296 kbps, QVGA, 25 fps - audio up to 128 kbps, up to 48 kHz, stereo/mono - .3gp, .pvs, .pvp file extensions - MIME Video/mp4, Video/3gpp.

Real Audio + Video: total bit rate up to 350 kbps - video up to 296 kbps, QVGA, 15 fps - audio up to 64 kbps, up to 48 kHz, stereo/mono - .rm, .rmvb file extensions - MIME Application/x-pn-realmedia, Application/vnd.m-realmedia.

H.264 + AMR-NB: total bit rate up to 280 kbps - video up to 256 kbps, QCIF, 15 fps - audio up to 12.2 kbps, 8 kHz, mono - .mp4, .3gp file extensions - MIME Video/mp4, Video/3gpp.

H.264 + AMR-WB: total bit rate up to 280 kbps - video up to 256 kbps, QCIF, 15 fps - audio up to 23.85 kbps, 16 kHz, mono - .mp4, .3gp file extensions - MIME Video/mp4, Video/3gpp.

H264 + AAC/AAC+/Enhanced AAC+: total bit rate up to 350 kbps - video up to 256 kbps, QCIF, 15 fps - audio up to 128 kbps, up to 48 kHz, stereo/mono - .mp4, .3gp file extensions - MIME Video/mp4, Video/3gpp.

WMV 9 + WMA v9 L2 (also WMA v3, v7, v8): total bit rate up to 224 kbps - video up to 96 kbps, QCIF, 15 fps - audio up to 128 kbps, up to 48 kHz, stereo/mono - .asf, .wmv file extensions - MIME Video/x-ms-wmv.

camera

take a photo

Find it:  >  **Fun & Apps** > **Camera**

Shortcut: From the home screen, press the side select/camera key to activate the camera.

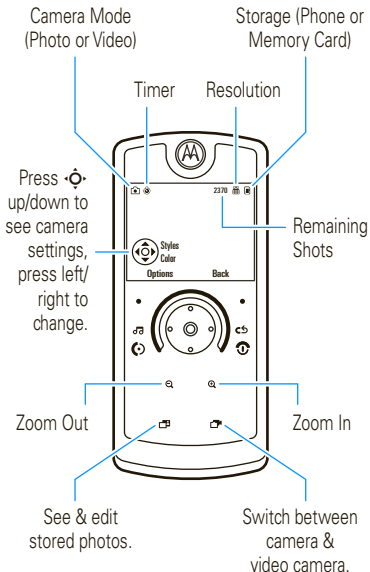

Motorola **ModeShift™** technology replaces the standard phone keypad with a set of dedicated camera controls (see illustration).

The phone display acts as the camera *viewfinder*.



Use the viewfinder to compose your scene, then press  to take the photo.

- To store the photo, press .

- To send the photo in a message, press **Send**. 
- To discard the photo, press .
- To select other photo options, press **Options**. You can choose to **Save Only**, **Discard**, **Send to** (message, email, Bluetooth connection, or postcard), **Apply to** (wallpaper, screensaver, new or existing contact), **Edit**, or **Print via** (Bluetooth connection, USB connection, or memory card).

Note: To send your photo in an MMS text message, the picture resolution must be set to **X-Small**, **Small**, or **Medium**. To set resolution, press  >  **Fun & Games** > **Camera**, press **Options** > **Camera Settings** > **Picture Settings** > **Resolution**.



view a photo



To view a stored photo that you've taken:

Find it:  >  **Multimedia** > **Pictures**
> **Captured Pictures** > *photo*

Shortcut: From the home screen, press **Shortcuts** > **View Pictures**.

camera settings

When the camera viewfinder is active, you can use the navigation key  to adjust the following camera settings. Press  up or down to scroll to a setting, then press  left or right to change it:

settings	
Styles	Press  left/right to select Color , Black & White , Antique , Negative , Reddish , Greenish , or Bluish .
Scene	Press  left/right to select Automatic , Night , or Manual .
Tag	Select a predefined text tag to apply to the photo(s) you take. (To create a tag, press Options > Camera Settings > Tag > Create New Tag).

When the viewfinder is active, press **Options** to select the following camera options:

options	
Capture	Take a photo.
Auto-Timer	Set a timer to take a photo.
Multi-Shot	Quickly take multiple photos.
Camera Settings	Customize camera settings: <ul style="list-style-type: none">• Review Time• Tag• Default Name• Storage Location• Picture Settings<ul style="list-style-type: none">• Resolution• Quality• Video Settings<ul style="list-style-type: none">• Resolution• Quality• Video Length

messages

text messaging

send a message

A message can contain text and pictures, sounds, or other media objects. You can add multiple pages to a message and put text and media objects on each page. You can send a message to other compatible phones or to email addresses.



Find it:  >  Messages > Create Message



Shortcut: From the home screen, press **Shortcuts** > **Create Message**.

- 1 Press keypad keys to enter text on the page (to enter text, see page 24).

To insert a **picture, sound, or other media object** on the page, press **Options** > **Insert**. Select the file type and the file.

(Note: File size restrictions may apply to pictures and videos sent in a message.)



To insert **another page**, press **Options** > **Insert** > **Page**. You can enter more text and objects on the new page.

- 2 When you finish the message, press **Options** > **Sending Options** to set message options (such as **Subject** and **Priority**).
- 3 When you finish setting message options, press **Done**.
- 4 Press **Send To** to select message recipients. You can:
 - Select one or more entries from your phonebook (press  to scroll to an entry, and press  to select it).
 - Enter a new number or email address (press **Options** > **Enter Number** or **Enter Email**).



5 Press **Send** to send the message.

Your phone might tell you that this is a picture message if it contains multiple pages or media objects. Some phones or networks don't support multimedia messages. Press **Yes** to send the message.

To save or cancel the message, press **Options > Save to Drafts** or **Cancel Message**.

Messages that you send are stored in the **Outbox**. Icons next to each message show if the message was **sent** , if the send attempt was **successful** , or if the send attempt **failed** . Press **Options** to perform various operations on a message.

receive a message

When you receive a message, your phone plays an alert and shows  **New Message**. The text message indicator  appears at the top of the home screen.

To **read** the message, press **View**. If the message contains media objects:



- Pictures and animations show as you read the message.
- Sound files play as you read the message. Press the volume keys on the side of your phone to change the sound volume.
- Attached files are added to the end of the message. To open an attachment, select the file indicator or file name.

To **answer** the message, press **Options > Reply**.

more message & email features

features

send a prewritten quick note

 >  Messages > Templates
> Text Templates > *quick note*, press
Options > Send

To create a new quick note:

 >  Messages > Templates > Text Templates,
press Options > Create Template

use a picture message template

Open a picture message template
with pre-installed media:

 >  Messages > Templates
> Picture Msg Templates





read new message or email

When your display shows
New Message, press View.

features

read old messages

 >  Messaging > Messages > Inbox

Icons next to each message show if it is
read , **unread** , **urgent** , or has an
attachment . Press Options to perform
various operations on a message.

store message objects

Go to a picture message page,
then press Options > Store.

create folder

Create a personal folder to store
your messages.

 >  Messages > My Folders, press Options
> Create Folder

features



browser messages



Read messages received by your browser:



When your display shows **New Message**, press **View**.

To activate browser messages and adjust browser message settings:

 >  **Messages**, press **Options** > **Settings**
> **Browser Messages**

mobile email

Your phone has mobile email capabilities:

Find it:  >  **IM & Email** > **Email**
> *email service provider*

You can use an existing email account for the listed providers, or create a new account.

To create a **new account**, select a provider and follow the prompts to set up your mobile email account.

instant messaging

Use instant messaging to share messages with your friends in real time.



Find it:  >  **IM & Email** > **IM**, scroll to your IM account, press **Log In**

If you don't have an IM account, select **[New Account]** to create one.

To **find others** online, select **Contact List** to see a list of other users.

To **start a conversation**, scroll to a name in the **Online Contacts** list and press **Send IM**.



To **open an active conversation**, scroll to a name in the **Conversations** list and press **View**.

To end a conversation, press **Options**
> **End Conversation**.

To **log out** from your instant messaging session, press **Options > Log Out**.

create or edit an IM account

To create a new IM account:

Find it:  >  **IM & Email > IM**
> **[New Account]**

To edit an existing IM account:

Find it:  >  **IM & Email > IM**, scroll to an account, press **Options > Edit Account**

connections

T-Mobile Mobile Backup

T-Mobile Mobile Backup (TMB) is a **free** service that lets you store and manage contact information on your phone and on the Web at my.t-mobile.com. With TMB, you don't have to worry about losing contact information if you lose your phone. When you add or edit a **Phone Book** contact, the phone automatically syncs your phone contact list and Web-based contact list.



activate TMB

If you have not used TMB before, when you open the **Phone Book**, the phone asks if you want to store a copy of your contacts on my.t-mobile.com. Press **Yes** to activate TMB and copy your contact list to my.t-mobile.com.

To manually activate TMB and copy your contact list to my.t-mobile.com:

Find it:  >  **Settings** > **Synchronization**
> **Synchronize Now**

file manager

Manage music and sound files, photos, videos, and other files stored on your phone, and on an optional removable microSD memory card.

Find it:  >  **Fun & Apps** > **Organizer**
> **File Manager**

Select a folder or **Memory Card** to see its contents.

To **play** a sound file or voice note, or **view** a photo or video, just scroll to the file and select it.

To **edit** a file: Scroll to the file and press **Options** > **Manage** to copy, move, or rename it. Other options let you delete, send, or apply the file. You can't perform some operations on some copyrighted or pre-installed files.

To **copy files** between your phone and a computer, you can use a cable connection (see following section) or a Bluetooth® connection (see page 78).

format memory card

You must format a new memory card in order to use the memory card with your phone.

Caution: Formatting a memory card **erases** all files stored on the memory card.

To format an installed memory card:

Find it:  >  **Fun & Apps** > **Organizer**
> **File Manager**

- 1 Press  to scroll to the memory card.
- 2 Press **Options** > **Memory Card** > **Format**.

- 3 Select **Format** to confirm that you want to format the memory card.

see memory card properties

To see memory card properties (such as name and available memory):

Find it:  >  **Fun & Apps** > **Organizer**
> **File Manager**

- 1 Press  to scroll to the memory card.
- 2 Press **Options** > **Memory Card** > **Properties**.

move or copy files between phone & memory card

Caution: When you **move** a file to a new location, the file is **deleted** from its original location.

Find it:  >  **Fun & Apps** > **Organizer**
> **File Manager**

- 1 Scroll to the file you want to move or copy.

- 2 Press **Options** > **Manage** > **Move** or **Copy**.

Note: The **Move** and **Copy** options do not appear if the file is copyright-protected.

- 3 Scroll to the destination location, then press **Place**.

cable connections

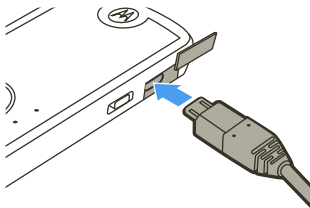

 To transfer data between your phone and a computer, insert the micro USB port connector plug from a USB cable into your phone's micro USB port. Connect the other end of the cable to the computer.







Note: A Motorola Original USB cable and supporting software may be included with your phone. These tools are also sold separately. Check your computer to determine the type of cable you need.





Note: Some phone functions are temporarily unavailable when a USB connection is active.

To use Windows Media Player 11 to **sync music files** from a computer to your phone: Press  >  **Settings** > **Connections** > **USB Settings** > **Media Synchronization**, then connect your phone to the computer. For more information, see page 47.

To manually **transfer music, pictures, and videos** between your computer and phone (phone memory or installed memory card): Press  >  **Settings** > **Connections** > **USB Settings** > **Memory Card**, then connect your phone to the computer. For more information, see page 53.

To use your phone as a **modem**: Press  >  **Settings** > **Connections** > **USB Settings** > **Modem**, then connect your phone to the computer.

To **transfer phonebook entries and calendar entries** between your phone and computer: Connect your phone to the computer, then run the optional Motorola Phone Tools accessory application on the computer. You can also use the Motorola Phone Tools application to transfer and sync music files from the computer to your phone. The Phone Tools software automatically switches your phone to the proper connection setting required to sync the phone. See the Phone Tools user's guide for more information.

To make **data calls** through a computer: Press  >  **Settings** > **Connections** > **USB Settings** > **Modem**, then connect your phone to the computer. Use the computer application to place or answer the call.

To create a **new data connection** on your phone, press  >  **Settings** > **Connections** > **Data Connections** > **Add a Connection**).

To **print** an image over a USB PictBridge connection: Press  >  **Settings** > **Connections** > **USB Settings** > **USB Printing**, then connect your phone to a PictBridge-compatible printer. Select the image(s) you want to print, then press **Options** > **Print via** > **USB**.

end a USB connection

Caution: Do not disconnect your phone from the computer while files are being transferred.

On a PC running Windows XP™ or later:

When file transfer is complete, remove the USB cable from your phone and computer.

On a PC running an earlier version of

Windows OS: Click the Safely Remove Hardware icon in the system tray at the bottom of your computer screen, then select Safely Remove USB Mass Storage Device.

Remove the USB cable from your phone and computer.

On a Macintosh® computer: Select and drag the Removable Disk icon to the Trash. Remove the USB cable from your phone and computer

Bluetooth® wireless

Your phone supports Bluetooth wireless connections. You can connect your phone with an optional Bluetooth headset or Bluetooth car kit to make handsfree calls, or with a set of Bluetooth stereo headphones to listen to music stored on your phone. Connect your phone with a device that supports Bluetooth connections to exchange files, connect with a printer that supports Bluetooth connections to print images, or use your phone as a Bluetooth wireless modem to connect to the Internet.





For maximum Bluetooth security, you should always connect Bluetooth devices in a safe, private environment.

turn Bluetooth power on & off

Your phone automatically turns Bluetooth power on when you use a Bluetooth feature.



To turn Bluetooth power on or off at any time:

Find it:  >  **Settings** > **Connections**
> **Bluetooth**, press **Options** > **Setup Bluetooth**
> **Bluetooth Power** > **On** or **Off**

Note: To extend battery life and maximize Bluetooth security, use this procedure to set Bluetooth power to **Off** when not in use. Your phone will not connect to another device until you use a Bluetooth feature again, or set Bluetooth power back to **On**.

use a Bluetooth headset or handsfree car kit

Before you try to connect your phone to a handsfree device for the first time, make sure the device is **on** and **ready** in *pairing* or *bonding* mode (see the device user's guide). You can connect your phone with only one device at a time.

Find it:  >  Settings > Connections
> Bluetooth, press **Options** > Search For Device
> Headset

Shortcut: From the home screen, press **Shortcuts** > Find Bluetooth Devices.

Your phone lists the Bluetooth audio devices it finds within range.

- 1 Scroll to a device in the list.
- 2 Press  to connect with the highlighted device.

copy files to a device

You can copy a media file, contact, calendar event, or bookmark to another phone or computer that supports Bluetooth connections.

Note: You can't copy some copyrighted objects.

Before you try to copy a file to another device, make sure the receiving device is **on** and **ready** in discoverable mode. Also, make sure the device is not busy with another Bluetooth connection.

- 1 On your phone, scroll to the object that you want to copy to the other device.
- 2 Press **Options**, then select:
 - **Send To** > **Bluetooth** for an image or sound file.
 - **Share** > *contact* > **Bluetooth** for a contact.
 - **Share Via** > **Bluetooth** for a calendar event or bookmark.

- 3 Select a recognized device name.

or

Select **[Search For Devices]** to search for new devices, then select the device where you want to copy the object.



- 4 Press **Options > Send**.
- 5 If necessary, enter a mutually agreed upon passkey (such as **0000**) on your phone and the device, then press **OK** to connect to the device.

Your phone shows **Sending** while the file is transferred. When file transfer is complete, the phone shows **Send Successful**, and prompts you to press **OK** to continue.

receive files from a device

Before you try to receive a file from another device, make sure your phone's Bluetooth power is **on** (see page 77).

Place your phone within range (about 10 meters/30 feet) of the other Bluetooth device, and send the file from the device.

If your phone and the sending device were not previously paired, place your phone in discoverable mode so the sending device can locate it. Press  >  **Settings** > **Connections > Bluetooth**, press **Options** > **Discoverable On 3 Minutes**. The Bluetooth indicator  in the home screen flashes when your phone is in discoverable mode.

Your phone shows **Incoming Transfer** while the file is transferred. When file transfer is complete, the phone shows **Successful**, and tells you where the file was stored.

send a photo to a printer

You can send a photo to a printer that supports Bluetooth connections.

Note: You can print A4, US Letter, and 4x6 size pages. To print another size, copy the image to a linked computer and print it from there.

- 1 On your phone, take a new photo or scroll to a stored image that you want to print, then press **Options** > **Print via** > **Bluetooth**.

Note: If you see **Service Not Supported** when you try to print, select **Send To** > **Bluetooth** instead. (The **Send To** option does not print the image name or date stamp.)





- 2 Select a recognized printer name, or press **Options** > **Search For Printers** to search for another printer where you want to send the image.
- 3 If available, modify print options.

more Bluetooth features

Note: A device is *recognized* after you connect to it once (see page 78).

features

pair with recognized device

Press  >  **Settings** > **Connections** > **Bluetooth**, press  left to select the **My Devices** tab, press  up/down to scroll to the device name, press  to connect.

drop connection with device

Scroll to the connected device name and press  to disconnect.

remove device from device list

Scroll to the device name and press **Options** > **Manage** > **Remove Device**.

Note: You can't remove a device from the list while your phone is connected to the device.

features

switch audio to Bluetooth® headset or Bluetooth car kit during call



Press **Options** > **Use Bluetooth**.

To switch audio back to the phone, press **Options** > **Use Handset**.



edit properties of recognized device



Scroll to the device name, press **Options**
> **Manage** > **Edit Device**.

set Bluetooth® options



Press  >  **Settings** > **Connections**
> **Bluetooth**, press **Options** > **Manage**
> **Setup Bluetooth**.

phone software updates

Sometimes, we think of ways to make your phone's software faster or more efficient after you've purchased your phone. You can find out if your phone can be updated at:

www.hellomoto.com/update

T-Mobile can send updated phone software over-the-air to your phone. When your phone receives a software update, you can install it immediately, or defer installation until later.

To install a deferred software update:

 >  **Settings** > **Phone Settings** > **OTA Updates**
> **Update Software**

other features



advanced calling

To use voice commands for calling, see page 27.

features

speed dial

Your phone can store nine phone numbers that you can call with a single keypress. To **store** a speed dial phone number:



 >  **Phone Book**, press **Options** > **Setup** > **Speed Dial List** > *speed dial location*

To **call** a speed dial number from the home screen, press and hold the single-digit speed dial number for one second.

features

international calls



If your phone service includes international dialing, press and hold  to insert your local international access code (indicated by +). Then, press number  to dial the country code and phone number.

hold a call

Press **Options** > **Hold** to put all active calls on hold.

mute a call

Press **Options** > **Mute** to put all active calls on mute.

features

call waiting



When you're on a call, you'll hear an alert if you receive a second call. Press  to answer the new call.

- To switch between calls, press **Switch**.
- To connect the two calls, press **Link**.
- To end the call on hold, press **Options > End Call On Hold**.

To turn call waiting on or off:

 >  **Settings > Call Settings > In-Call Setup > Call Waiting > On or Off**

conference call



During a call:

Dial next number, press , press **Options > Link Calls**

features

transfer a call





During a call:

Dial next number, press , press **Options > Transfer Call**

call forwarding



Set up call forwarding:

 >  **Settings > Call Settings > Call Forward > Voice Calls > Forward Calls > All Calls or If Unavailable or Detailed**, select **To**, specify the forwarding number

Note: Select the **Detailed** option to specify different forwarding numbers based on your circumstances.

Cancel call forwarding:

 >  **Settings > Call Settings > Call Forward > Cancel All**

Note: The **Cancel All** option cancels all call forwarding, including data and fax calls.

features

TTY calls



Set up your phone for use with an optional TTY device:

 >  Settings > Phone Settings > TTY Settings
> TTY

change phone line



If you have a dual-line-enabled SIM card, you can change your line to make and receive calls from your other phone number:

 >  Settings > Call Settings > Active Line

The active line indicator shows the active phone line (see illustration on page 22).

features

fixed dial



When you turn on fixed dialing, you can call only numbers stored in the fixed dial list.

Note: You must enter your SIM PIN2 code to turn fixed dialing on or off. If you forget your PIN2 code, contact T-Mobile.

Turn fixed dialing on or off:

 >  Settings > Call Settings > Fixed Dialing
> On or Off

Use the fixed dial list:

 >  Fun & Apps > Organizer > Dialing Services
> Fixed Dial

DTMF tones

Activate DTMF tones:



 >  Settings > Call Settings > Dialing Setup
> DTMF > Long or Short

To send DTMF tones during a call, just press the number keys.

phonebook

features

call a contact





•◉ >  Phone Book, scroll to the contact, press  to call

Note: If a contact has multiple phone numbers or email addresses, press •◉ left/right to select the number or email address you want.

add new contact

•◉ >  Phone Book, press Options > Create Contact

Shortcut: From the home screen, press Shortcuts > Create Contact.



Press •◉ left/right to select the **details** tab , **address** tab , **ID** tab , or **notes** tab . Press •◉ up/down to scroll to information you want to change, then press •◉ to select it.

features

send message to contact



•◉ >  Phone Book, scroll to the contact, press Options > Send Message

add additional phone number or email address to contact

•◉ >  Phone Book, scroll to the contact, press Options > Edit, press •◉ left/right to select the details tab , press •◉ up/down to scroll to an empty Number or Email field, press •◉ to select it

set picture ID for contact

Assign a photo or picture (*picture ID*) to show in the display when you receive a call from a contact:

•◉ >  Phone Book, scroll to the contact, press Options > Edit, press •◉ left/right to select the ID tab , press •◉ up/down to scroll to **Picture ID**, press •◉ to select it

features

set ring ID for contact

Assign a distinctive call alert (*ring ID*) for a contact:

•📞 > 📞 Phone Book, scroll to the contact, press **Options** > **Edit**, press •📞 left/right to select the ID tab ⓘ, press •📞 up/down to scroll to **Ring ID**, press •📞 to select it

assign contact to category

•📞 > 📞 Phone Book, scroll to the contact, press **Options** > **Edit**, press •📞 left/right to select the details tab ⓘ, press •📞 up/down to scroll to **Category**, press •📞 to select it

set category view

•📞 > 📞 Phone Book, press **Options** > **Filter By**

You can show contacts in a predefined category (**Email**, **Family**, **Friends**, **Work**), or contacts in a category that you create (select **Create Category**).

features

create group mailing list

Assign contacts to a group message list or email list:

•📞 > 📞 Phone Book, press **Options** > **Create List** > **Message** or **Email**

show contact pictures

Show contacts with thumbnail pictures, or as a text list:

•📞 > 📞 Phone Book, press **Options** > **Setup** > **Default View** > **Thumbnail** or **List**



set contact list sort order

•📞 > 📞 Phone Book, press **Options** > **Setup** > **Default Sort Order** > **First Name** or **Last Name**

features

create and use private contacts

Identify one or more contacts as private contacts. You must enter your six-digit security code to see the private contacts on your contact list.



 >  **Phone Book**, press **Options** > **Setup**
> **Private Contacts**

import contacts to phone memory

Import all contacts to phone memory, from the SIM card or from another location:

 >  **Phone Book**, press **Options**
> **Import Contacts** > **SIM Card** or **File Manager**

manage SIM card contacts





 >  **Phone Book**, press **Options** > **Setup**
> **SIM Card Manager**

Delete contacts stored on your SIM card, or import contact to the SIM card from phone memory, or from another location.

features

send contact(s) to another device

Send one or more contacts to another phone, computer, or device:

 >  **Phone Book**, scroll to the contact, press **Options** > **Share**, press  to select the current contact, press  up/down to scroll to **Bluetooth**, **Messaging**, or **Email** transfer method, press **Select** to select it

To send multiple contacts, press **Options**
> **Share** > **Multiple Contacts** (instead of the current contact).

features

delete contact(s)

Delete one or more contacts from your contact list:

•◂ >  **Phone Book**, scroll to the contact, press **Options** > **Delete**, press •◂ to select the current contact, press **Yes** to confirm deletion

To delete multiple contacts, press **Options** > **Delete** > **Multiple Contacts** (instead of the current contact).

personalize

features

language

Set menu language:

•◂ >  **Settings** > **Phone Settings** > **Language**

features

reset

Reset default settings for all options **except** the unlock code, security code, and lifetime timer:

•◂ >  **Settings** > **Phone Settings** > **Reset** > **Reset All Settings**

delete data

Caution: This option **erases all information you have entered** (including contacts and calendar entries) **and content you have downloaded** (including photos and sounds) stored in your phone's memory. After you erase the information, you can't recover it. This option does **not** delete SIM card or memory card information.

•◂ >  **Settings** > **Phone Settings** > **Reset** > **Delete All Data**

features

delete memory card information

Caution: This option **erases all information you have entered** (including contacts and calendar entries) **and content you have downloaded** (including photos and sounds) stored on your memory card and/or SIM card. After you erase the information, you can't recover it.

 >  Settings > Phone Settings > Reset > Delete Memory Cards

call times

Network connection time is the elapsed time from the moment you connect to your service provider's network to the moment you end the call by pressing . This time includes busy signals and ringing.

The amount of network connection time you track on your resettable timer may

not equal the amount of time for which you are billed by your service provider. For billing information, contact your service provider.

features

call times

See call timers:

 >  Call Log, press Options > Call Times

in-call timer

Show call time information during a call:

 >  Settings > Call Settings > In-Call Setup > In-Call Timer

data times

See data call timers:

 >  Call Log, press Options > Data Times

features

data volumes



See data volume meters:

 >  Call Log, press **Options** > **Data Volumes**

handsfree

Note: The use of wireless phones while driving may cause distraction. Discontinue a call if you can't concentrate on driving. Additionally, the use of wireless devices and their accessories may be prohibited or restricted in certain areas. Always obey the

laws and regulations on the use of these products.

features

auto-answer (headset)



Automatically answer calls when connected to a car kit or headset:

 >  **Settings** > **Phone Settings**
> **Headset Settings** > **Auto-Answer**

voice dial (headset)



Enable voice dial with headset send/end key:

 >  **Settings** > **Phone Settings**
> **Headset Settings** > **Voice Dial**

network

features

network settings



See network information and adjust network settings:

 >  **Settings** > **Network**

software update





T-Mobile can send updated phone software over-the-air to your phone. When your phone receives a software update, you can install it immediately, or defer installation until later. To install a deferred software update:

 >  **Settings** > **Phone Settings** > **OTA Updates**
> **Update Software**

personal organizer

features

set alarm

 >  **Fun & Apps** > **Organizer** > **Alarm Clock**

Shortcut: From the home screen, press **Shortcuts** > **Set Alarm**.

turn off alarm

When the display shows an alarm:

To turn off the alarm, press **Dismiss** or .

To set an eight-minute delay, press **Snooze**.



set calendar default view

 >  **Fun & Apps** > **Organizer** > **Calendar**,
press **Options** > **Calendar Setup** > **Default View**
> **Month** or **Week** or **Day**

Tip: In month view, use the FastScroll™ touch wheel to scroll quickly forward and back through the days of the month.

features

add new calendar event

 >  **Fun & Apps** > **Organizer** > **Calendar**, scroll to the day and/or start time, press , enter event details

You can set a music or sound file, voice note, or video as a calendar event reminder. When creating a calendar event, select **Alarm Style** > *alarm type*, scroll to the file (or create a new file), press **Insert**.

see calendar event

 >  **Fun & Apps** > **Organizer** > **Calendar** > *event*

To edit event details, press **Options** > **Edit**.

calendar event reminder

When the display shows and sounds an event reminder:

To see reminder details, select **Open Event**.

To close the reminder, press **Dismiss**.

features



send calendar event to another device

Send a calendar event to another phone, computer, or device:

 >  **Fun & Apps** > **Organizer** > **Calendar** > *event*, press **Options** > **Share via** > **Bluetooth** or **Message**

world clock

Show time and date information for multiple cities around the world:

 >  **Fun & Apps** > **Organizer** > **World Clock**

task list

Create a checklist of tasks you need to perform, and set your phone to notify you when task deadlines arrive:

 >  **Fun & Apps** > **Organizer** > **Task List**

notes



Write and store notes on your phone:

 >  **Fun & Apps** > **Organizer** > **Notes**

features

record voice note

Record a voice note reminder to yourself, or record a phone call in progress:

 >  **Fun & Apps** > **Voice Notes**, press  to start recording, press **Stop** to stop recording

To save the voice note, press **Save**.

To perform various operations on the voice note, press **Options**.

Note: Recording of phone calls is subject to varying State and Federal laws regarding privacy and recording of phone conversations. Always obey the laws and regulations on the use of this feature.

play voice note

Play back a voice note you've recorded:



 >  **Multimedia** > **Voice Notes** > *voice note*

features

calculator

 >  **Fun & Apps** > **Organizer** > **Calculator**

To use the calculator as a currency converter:

 >  **Fun & Apps** > **Organizer** > **Calculator**, press **Options** > **Set Exchange Rate**, enter exchange rate, press **Set**, enter amount, press **Options** > **Convert Currency**



security

features

SIM PIN

Caution: If you enter an incorrect PIN code three times before the correct code, your SIM card is disabled, and your display shows **SIM Blocked**.

Lock or unlock the SIM card:



 >  Settings > Security > SIM Lock

lock application

 >  Settings > Security > Application Lock

manage certificates

Enable or disable Internet access certificates stored on your phone:

 >  Settings > Security > Certificates

Certificates are used to verify the identity and security of Web sites when you download files or share information.



fun & games

features

start a game or application



Start a Java™ game or application:

 >  Fun & Apps > Games & Apps > *game or application*

airplane mode

Turn off your phone's calling features in locations where wireless phone use is prohibited. This lets you use the music player and other non-network features while you are on an airplane, without interfering with airplane communications.

 >  Settings > Phone Settings > Airplane Mode > On

To reactivate your phone's calling features, turn off airplane mode.

service & repairs

If you have questions or need assistance, we're here to help.

Go to www.motorola.com/support, where you can select from a number of customer care options. You can also contact the Motorola Customer Support Center at 1-800-331-6456 (United States), 1-888-390-6456 (TTY/TDD United States for hearing impaired), or 1-800-461-4575 (Canada).

Specific Absorption Rate Data

This model wireless phone meets the government's requirements for exposure to radio waves.

Your wireless phone is a radio transmitter and receiver. It is designed and manufactured not to exceed limits for exposure to radio frequency (RF) energy set by the Federal Communications Commission (FCC) of the U.S.

Government and by the Canadian regulatory authorities. These limits are part of comprehensive guidelines and establish permitted levels of RF energy for the general population. The guidelines are based on standards that were developed by independent scientific organizations through periodic and thorough evaluation of scientific studies. The standards include a substantial safety margin designed to assure the safety of all persons, regardless of age or health.

The exposure standard for wireless mobile phones employs a unit of measurement known as the Specific Absorption Rate, or SAR. The SAR limit set by the FCC and by the Canadian regulatory authorities is 1.6 W/kg.¹ Tests for SAR are conducted using standard operating positions accepted by the FCC and by Industry Canada with the phone transmitting at its highest certified power level in all tested frequency bands. Although the SAR is determined at the highest certified power level, the actual SAR level of the phone while operating can be well below the maximum value. This is because the phone is designed to operate at multiple power levels so as to use

only the power required to reach the network. In general, the closer you are to a wireless base station, the lower the power output.

Before a phone model is available for sale to the public in the U.S. and Canada, it must be tested and certified to the FCC and Industry Canada that it does not exceed the limit established by each government for safe exposure. The tests are performed in positions and locations (e.g., at the ear and worn on the body) reported to the FCC and available for review by Industry Canada. The highest SAR value for this model phone when tested for use at the ear is 1.02 W/kg, and when worn on the body, as described in this user guide, is 0.85 W/kg. The SAR value for this product in its data transmission mode (body-worn use) is 0.46 W/kg. (Body-worn measurements differ among phone models, depending upon available accessories and regulatory requirements).²

While there may be differences between the SAR levels of various phones and at various positions, they all meet the governmental requirements for safe exposure. Please note that improvements to this product model could cause differences in the SAR value for later products; in all cases, products are designed to be within the guidelines.

Additional information on Specific Absorption Rates (SAR) can be found on the Cellular Telecommunications & Internet Association (CTIA) Web site:

<http://www.phonefacts.net>

or the Canadian Wireless Telecommunications Association (CWTA) Web site:

<http://www.cwta.ca>

1. In the United States and Canada, the SAR limit for mobile phones used by the public is 1.6 watts/kg (W/kg) averaged over one gram of tissue. The standard incorporates a substantial margin of safety to give additional protection for the public and to account for any variations in measurements.
2. The SAR information includes the Motorola testing protocol, assessment procedure, and measurement uncertainty range for this product.

European Union Directives Conformance Statement



Hereby, Motorola declares that this product is in compliance with:

- The essential requirements and other relevant provisions of Directive 1999/5/EC
- All other relevant EU Directives

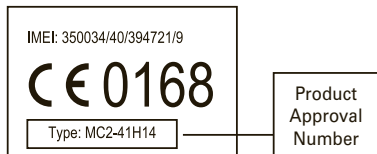

The above gives an example of a typical Product Approval Number.

You can view your product's Declaration of Conformity (DoC) to Directive 1999/5/EC (to R&TTE Directive) at www.motorola.com/rtte. To find your DoC, enter the Product Approval Number from your product's label in the "Search" bar on the Web site.

OPEN SOURCE SOFTWARE INFORMATION

For instructions on how to obtain a copy of any source code being made publicly available by Motorola related to software used in this Motorola mobile device you may send your request in writing to:

MOTOROLA, INC.
OSS Management
600 North US Hwy 45
Libertyville, IL 60048
USA

The Motorola website opensource.motorola.com also contains information regarding Motorola's use of open source.

Motorola has created the opensource.motorola.com to serve as a portal for interaction with the software community-at-large.

To view additional information regarding licenses, acknowledgments and required copyright notices for open source packages used in this Motorola mobile device, please select "Legal Notices" from Phone Settings.

index

A

- abc text entry mode 26
- accessories 11, 51, 77, 90
- active line indicator 22
- active line, change 84
- airplane mode 28, 94
- alarm clock 91
- alert
 - set 31, 34
 - turn off 23, 42
- alert profiles 22, 31
- alert styles, reset 32
- answer a call 17, 38
- audio file formats 53

B

- battery 13
- battery indicator 22
- battery life, extend 14, 37, 38, 77

- blog 62
- Bluetooth indicator 22
- Bluetooth wireless 51, 77
- bonding. See Bluetooth wireless
- brightness 38
- browser 59, 60, 71
- browser messages 71

C

- calculator 93
- calendar 91, 92
- call
 - answer 17, 38
 - end 17
 - make 17, 19
- call alert 86
- call forward indicator 22
- call forwarding 83
- call log 42
- call timers 89, 90

- call waiting 83
- caller ID 43, 85
- camera 3, 60, 65
- car kit 90
- center key 2, 11
- certificate management 94
- clear/back key 2, 25
- clock 33
- codes 29, 30
- conference call 83
- currency converter 93
- customer support 95

D

- data call 89, 90
- date 33
- delete data 88
- delete text 25
- dial a phone number 17, 19, 84
- diald calls 42

display 4, 21, 38
download files 59, 70
drafts folder 69
DTMF tones 84

E

earpiece volume 23
email 70, 71
email address, store 85
emergency number 44
end a call 17
end key 2, 17
Enter Unlock Code
 message 29

F

FastScroll touch wheel 2,
 18
file manager 73
filter contacts 86
fixed dial 84
FM radio 56
forward calls 83

G

group mailing list 86

H

handsfree speaker 3, 29
headset 90
headset jack 2, 3, 49, 56
hold a call 82
home screen 4, 21, 36

I

IM 71
IM indicators 22
in-call indicator 22
Incoming Call message 43
instant messaging. See IM
international access code
 82

K

keypad 38
keypad volume, adjust 31,
 32

L

language 88
lanyard hook 3
line 1 and line 2 22
linking. See Bluetooth
 wireless
lock
 application 94
 keys 52
 phone 30
 SIM card 94
lock key 2, 3, 52
Low Battery message 22

M

main menu, personalize 37
make a call 17, 19
media playback 31, 32
media volume, adjust 31,
 32
memory card 12, 74
menu 4, 21, 37
menu icons 21, 37
menu key 11

menu, personalize 37

message

read 69, 70

send 68

message indicator 22, 69

messaging. See IM

micro USB port 2, 3

Missed Calls message 43

mobile email 71

MP3 sound files 45

music key 2

music player 45

mute a call 82

myFaves 39

N

navigation key 2, 11

network settings 91

notes 92

numeric entry mode 26

O

optional accessory 11

optional feature 11

P

pairing. See Bluetooth
wireless

passwords. See codes

personalize 88

phone number

store 18, 85

your number 20, 84

phonebook

add entry 18, 85

dial entry 19

filter 86

picture ID 43

search 19

send contact 87

synchronize 73

view 86

photo 65

picture ID 43, 85

picture message 68, 70

PIN code 29, 94

PIN2 code 84

power ON/OFF key 2, 3, 17

predictive text entry 25

printing 76, 80

profile indicator 22

profiles 22, 31

Q

quick note 70

R

radio 23, 56

received calls 42

redial 43

repairs 95

reset 88

resolution, photo 67

return a call 43
ring ID 86
ringer ID 43
ringer volume, adjust 31,
32
ringtone 31, 34, 40, 50

S

screensaver 34, 37, 38
security code 29
send key 2, 17
shortcuts 20, 36
side select/camera key 2,
3, 23
signal strength indicator 21
silent profile 31
SIM Blocked message 94
SIM card 11, 29, 84, 89, 94
skin 34
soft keys 2, 21
software update 81, 91
speakerphone 90
speed dial 82
spinner 37

stereo headphones 51
store phone numbers 18,
85
store your phone number
20
support 95
symbol entry mode 26

T

talking phone 28
task list 92
technical support 95
text edit 25
text entry 24
text message 68
text templates 70
theme 34
time 33
timers 89, 90
T-Mobile Mobile Backup 73
touch wheel 18
transfer a call 83
TTY device 84
turn on/off 17

U

unlock
application 94
keys 52
phone 29, 30
SIM card 94
unlock code 29, 30

V

vibrate profile 31
video 60
video blog 62
video file formats 64
voice commands 27
voice dial 27, 90
voice note 93
voicemail 44
voicemail message
indicator 44
volume 23, 31, 32
volume keys 2, 3, 23

W

wallpaper 34, 37

Web pages 59, 60

word text entry mode 25

world clock 92

Y

your phone number 20

U.S. patent Re. 34,976



MOTOROKR[™] E8

Guía del usuario

HELLOMOTO

Sólo un toque para pasar de la conversación a la música. Eso es todo lo que necesita con su teléfono MOTOROKR™ E8!

- Toque un botón y el teclado del teléfono se transforma al instante en un reproductor de **música** dedicado, a través de la magia de la tecnología **ModeShift™** de Motorola (página 56).
- Transfiera su **música** favorita rápidamente con una conexión de cable USB 2.0 de alta velocidad , y fácilmente con Windows® Media Player 11 (consulte la página 55).
- Reproduzca **música** en sus audífonos estéreo inalámbricos Bluetooth® (consulte la página 59).
- Almacene hasta **1.500 canciones** en la memoria del teléfono y **3.000 canciones** en una tarjeta de memoria opcional de 4 GB microSD (formato eAAC+ en 128 kbps, la capacidad real varía según el contenido) (consulte la página 14).
- Use la ruedecilla **FastScroll™** para buscar cualquier canción, contacto, evento en el calendario o archivo multimedia a la velocidad que desee (consulte la página 20).
- Escuche sus estaciones de **radio FM** favoritas con el audífono estéreo de 3,5 mm (consulte la página 67).

- ¡Personalice su **teléfono!** Personalice los atajos de la pantalla principal y cambie la disposición y apariencia del menú principal para que se adecuen a su estilo (consulte la página 41).

Para obtener más información: para saber más acerca del teléfono y los accesorios, vea el tutorial Web en www.hellomoto.com.

Presentamos el nuevo teléfono inalámbrico **MOTOROKR E8 GSM**. Aquí le brindamos una rápida lección acerca de su anatomía.



Consejo: oprima la *tecla central* para abrir el menú principal y seleccionar opciones del menú. Oprima la *tecla borrar/atrás* para borrar letras o números o para retroceder un menú.

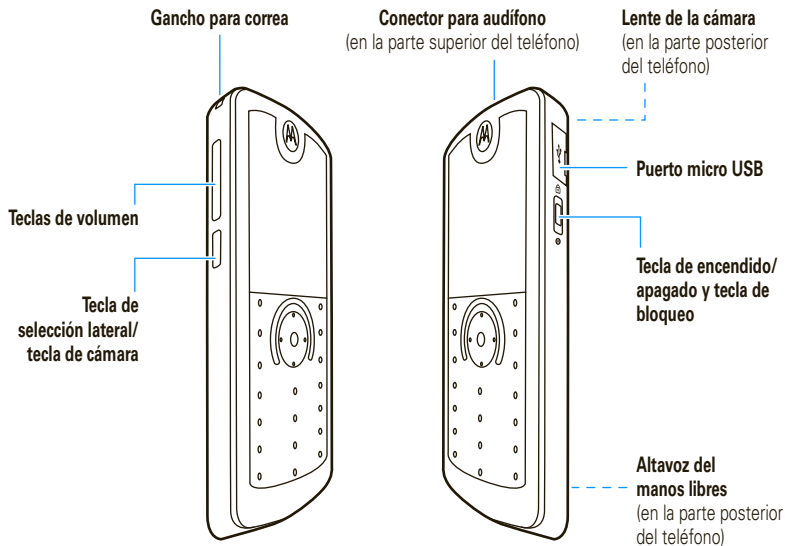

Pantalla principal

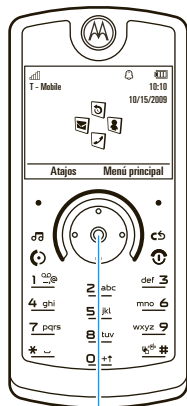

1 Deslice hacia abajo y mantenga oprimida la tecla de *ENCENDIDO/APAGADO* hasta que la pantalla se ilumine.

2 Oprima  para abrir el **Menú principal**.

Menú principal

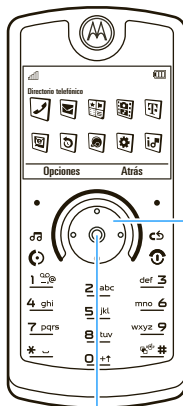

3 Oprima  arriba, abajo, a la izquierda o a la derecha para desplazarse hasta una función del menú.

4 Oprima  para seleccionarlo.

Nota: esta es la pantalla principal y el diseño estándar del menú principal. **Tal vez la pantalla principal y el menú principal de su teléfono sea diferente.** Para cambiar los atajos de la pantalla principal y la apariencia del menú principal, consulte la página 41.

Motorola, Inc.
Consumer Advocacy Office
1307 East Algonquin Road
Schaumburg, IL 60196
www.hellomoto.com

Nota: no envíe el teléfono a la dirección anterior. Si necesita devolver el teléfono para reparaciones, reembolso o servicio de garantía, comuníquese con el Centro de atención a clientes de Motorola al:

1-800-331-6456 (Estados Unidos)
1-888-390-6456 (TTY/TDD Estados Unidos, para personas con problemas de audición)
1-800-461-4575 (Canadá)

Algunas funciones del teléfono móvil dependen de las capacidades y de la programación de la red de su proveedor de servicio. Además, es posible que su proveedor de servicio no active algunas funciones y/o que la programación de la red del proveedor limite la funcionalidad de éstas. Siempre comuníquese con su proveedor de servicio para conocer la funcionalidad y la disponibilidad de las funciones. Todas las funciones, la funcionalidad y otras especificaciones del producto, así como la información incluida en esta guía del usuario, se basan en la información más reciente disponible, la que se considera precisa en el momento de la impresión. Motorola se reserva el derecho de cambiar o modificar cualquier información o especificación sin previo aviso ni obligación.

MOTOROLA y el logotipo de la M estilizada están registrados en la Oficina de patentes y marcas registradas de los Estados Unidos. Las marcas comerciales Bluetooth pertenecen a sus respectivos dueños y son utilizadas por

Motorola, Inc. bajo licencia. Java y todas las demás marcas basadas en Java son marcas comerciales o marcas comerciales registradas de Sun Microsystems, Inc. en Estados Unidos y en otros países. Microsoft y Windows son marcas comerciales registradas de Microsoft Corporation; y Windows XP y Windows Media son marcas comerciales de Microsoft Corporation. Macintosh es una marca comercial registrada de Apple Computer, Inc. iTunes es una marca comercial registrada de Apple Computer, Inc. Todos los derechos reservados. Todos los demás nombres de productos o de servicios pertenecen a sus respectivos dueños.

© 2008 Motorola, Inc. Todos los derechos reservados.

Precaución: los cambios o las modificaciones realizados en el teléfono radio, no aprobados expresamente por Motorola, invalidarán la autoridad del usuario para operar el equipo.

Aviso de derechos de autor de software

Los productos Motorola descritos en este manual pueden incluir software protegido por derechos de autor de Motorola y de terceros almacenado en las memorias de los semiconductores o en otros medios. Las leyes de Estados Unidos y de otros países reservan para Motorola y para otros proveedores de software ciertos derechos exclusivos sobre el software protegido por derechos de autor, como los derechos exclusivos para distribuir o reproducir dicho software. En consecuencia, no podrá modificarse, someterse a operaciones de ingeniería inversa, distribuirse ni reproducirse de forma alguna, según lo permitido por la ley, ningún software protegido por derechos de autor contenido en los productos Motorola. Asimismo, no se considerará que la compra

de productos Motorola otorgue en forma directa, implícita, por exclusión ni de ningún otro modo una licencia sobre los derechos de autor, patentes o aplicaciones de patentes de Motorola ni de ningún otro proveedor de software, excepto la licencia normal, no exclusiva y sin regalías de uso que surge de las consecuencias legales de la venta de un producto.

Número de manual: 6809521A11-A

contenido

mapa de menús	10	tecla de selección lateral/tecla	
Uso y cuidado	12	de cámara	26
aspectos esenciales	13	ingreso de texto	27
acerca de esta guía	13	comandos de voz	30
inserte la tarjeta SIM	14	teléfono con habla	32
insertar una tarjeta de memoria	14	altavoz del manos libres	32
batería	15	códigos y contraseñas	33
encender y apagar el teléfono	19	bloquear y desbloquear el teléfono ..	33
realizar una llamada	20	personalizar	35
contestar una llamada	20	perfiles	35
finalizar una llamada	20	hora y fecha	37
ruedecilla FastScroll™	20	temas	38
almacenar un número telefónico	21	atajos en la pantalla principal	41
llamar a un número almacenado	22	menú principal	42
su número telefónico	23	reordenar el menú principal	42
atajos	23	fondo de pantalla	42
aspectos fundamentales	24	protector de pantalla	43
pantalla	24	aparición de la pantalla	43
volumen	26	opciones para contestar	44

llamadas	45	conexiones de cable	87
myFaves	45	conexión inalámbrica Bluetooth®	89
desactivar una alerta de llamada	48	actualizaciones de software del	
historial de llamadas	48	teléfono	95
remarcar	49	otras funciones	96
regresar una llamada	50	llamada avanzada	96
ID de llamada	50	directorio telefónico	99
llamadas de emergencia	50	personalizar	104
correo de voz	51	duración de llamadas	105
entretenimiento	52	manos libres	106
reproductor de música	52	red	107
radio	67	organizador personal	107
song ID	69	seguridad	111
browser	70	diversión y juegos	112
vídeos	72	servicio y reparaciones	113
cámara	76	Datos SAR	114
mensajes	80	Declaración de conformidad de	
mensajería de texto	80	la Unión Europea	116
email móvil	83	Información de software de código	
mensajería instantánea	83	abierto	117
conexiones	85	índice	118
T-Mobile Mobile Backup	85		
administrador de archivos	85		

mapa de menús

menú principal



Directorio telefónico



Mensajes

- Crear mensaje
- Buzón
- Carpetas
- Plantillas
- Borradores
- Buzón de salida
- email
- Llamar a correo de voz.
- Almacenamiento en línea



Diversión y Aps

- Cámara
- Cámara de video
- Radio FM
- Notas de voz
- Juegos y aps
- Organizador
 - Administrador de archivos
 - Despertador
 - Calculadora
 - Calendario
 - Reloj mundial
 - Servicios de marcado
 - Lista de tareas
 - Notas
 - Sincronización



Multimedia

- Música
- Imágenes
- Vídeos
- Notas de voz
- Tonos de timbre
- Fondos de pantalla y Gráficos



t-zones



IM y Email



Historial de llamadas



Internet móvil

- browser
- Mis favoritos
- Páginas Web
- Historial
- Ir a URL
- Config Browser



Programación



- (consulte la página siguiente)



ID canción

Ésta es la disposición estándar del menú principal. **El menú de su teléfono puede ser diferente.**

Para cambiar la apariencia del menú principal y los atajos de la pantalla principal, consulte la página 42.

Consejo: oprima  para salir del menú actual o bien oprima  para salir de todos los menús.

* Funciones opcionales

menú programación

- **Perfiles**
- **Temas**
- **Conexiones**
 - Bluetooth®
 - USB Programación
 - Sincronización de medios
 - Tarjeta de memoria
 - módem
 - Impresión USB
 - Redes de voz *
 - Conexiones de datos
 - Agregar una conexión
 - Modificar una conexión
 - Eliminar una conexión
- **Pantalla principal**
 - Teclas de nav Atajos
 - Cambiar fondo
- **Prog de llamada**
 - Marcado rápido
 - Transferencia de llamadas
 - Config llam entrante
 - Cron en llamada
 - Opc para contestar
 - Alerta de mensaje durante llamada
 - Alerta roam
 - Llam en espera
 - Remarcado auto
 - Tono llam perdida
 - Configuración de marcado
 - IM ID de llamada
 - DTMF
 - Guiones
 - Modo de búsqueda
 - Marcación fija
 - IM número SIM
 - Línea activa *
- **Programación del teléfono**
 - Prog pantalla
 - Tiempo activo de pantalla
 - Prot. pantalla
 - Brillo
 - Modo avión
 - Medidor de bat
 - Hora y fecha
 - Idioma
 - Teléfono con habla
 - Entrada de texto
 - **(continua en la columna siguiente)**
- **Programación del teléfono (continuación)**
 - Reiniciar
 - ¿Reiniciar toda la programación?
 - Borrar todos los datos
 - Borrar tarjetas de memoria
 - Ver memoria
 - Propiedades
 - Avisos legales
 - SistemaJava™
 - Actualizaciones OTA
 - Programación de audífono
 - Contestación automática
 - Marcado por voz
 - Prog TTY
- **Administrador de descargas**
- **Seguridad**
 - Bloq de teléfono
 - Bloq de funciones
 - Bloqueo SIM
 - Cambiar contraseñas
 - Certificados
- **Sincronización**
- **Red**
 - Red actual
 - Explorar redes disponibles
 - Encontrar nueva red
 - Lista de redes
 - Configuración de búsqueda
 - Tono de servicio

* Funciones opcionales

Uso y cuidado

Para proteger su teléfono Motorola, manténgalo alejado de:



todo tipo de líquidos

No exponga su teléfono al agua, a la lluvia, a la humedad extrema, al sudor ni a otro tipo de humedad. Si el teléfono se moja, no intente acelerar el secado utilizando un horno o secador de pelo, ya que puede dañar el dispositivo.



polvo y suciedad

No exponga su teléfono al polvo, a la suciedad, a arena, a alimentos ni a otros materiales no apropiados.



calor o frío extremo

Evite temperaturas inferiores a 0°C/32°F o superiores a 45°C/113°F.



soluciones de limpieza

Para limpiar su teléfono, use sólo un paño suave y seco. No use alcohol ni otras soluciones de limpieza.



microondas

No intente secar su teléfono en un horno microondas.



el suelo

No deje caer su teléfono.

aspectos esenciales





PRECAUCIÓN: antes de usar el teléfono por primera vez, lea la guía de *Información legal y de seguridad importante* que se incluye en la caja.



acerca de esta guía

Esta guía muestra cómo ubicar una función del menú, tal como se indica a continuación:

Búsqueda:  >  Mensajes > Mensaje nuevo

Esto significa que, en la pantalla de inicio:

- 1 Oprima la *tecla central*  para abrir el menú.
- 2 Oprima la *tecla de navegación*  para desplazarse a  Mensajes y oprima  para seleccionar.

- 3 Oprima  para desplazarse a **Mensaje nuevo** y oprima  para seleccionarlo.

Esta guía usa los siguientes símbolos:

símbolos



Esto significa que la función depende de la red, de la tarjeta SIM o de la suscripción, y es posible que no esté disponible en todas las áreas. Para obtener más información, comuníquese con T-Mobile.



Esto significa que la función requiere un accesorio opcional.

inserte la tarjeta SIM

Su tarjeta *Módulo de identidad del abonado* (SIM) almacena el número telefónico y otra información.

Precaución: no doble ni raye la tarjeta SIM. Manténgala alejada de la electricidad estática, el agua y la suciedad.

1

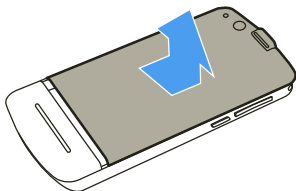

2

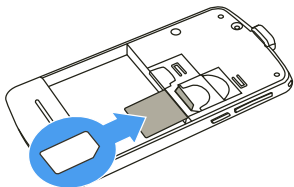

insertar una tarjeta de memoria

Puede almacenar música, fotografías y otros archivos multimedia en una tarjeta de memoria extraíble microSD opcional.

Precaución: no doble ni raye la tarjeta de memoria. Manténgala alejada de la electricidad estática, el agua y la suciedad. Apague el teléfono antes de instalar o retirar la tarjeta de memoria.

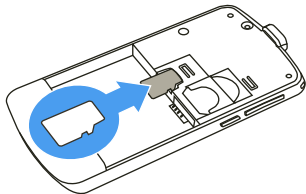

Nota: su teléfono puede usar una tarjeta de memoria con hasta 4 GB de capacidad (un almacenamiento superior a 1 GB se garantiza sólo para las tarjetas microSD aprobadas por Motorola).

batería

insertar la batería

1

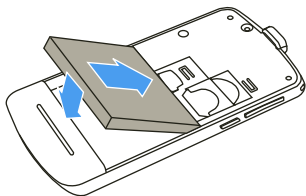

2

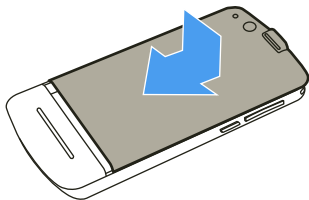

extraer la batería

1

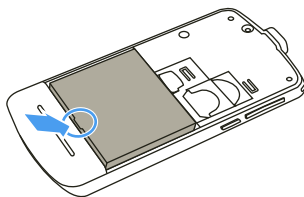

2

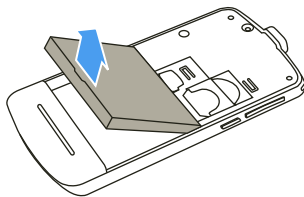

cargar la batería

Las baterías nuevas no están totalmente cargadas. Abra la cubierta de protección del puerto micro USB del teléfono y conecte el cargador de la batería al teléfono y a una

toma de corriente. Cuando la batería se está cargando, aparece una luz indicadora de carga de la batería junto al puerto micro USB. Al finalizar la carga, en la pantalla aparece **Carga completa**.

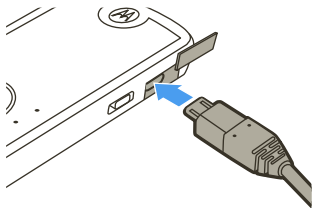

Nota: cuando recarga una batería que está completamente descargada, el tiempo que necesita el teléfono para encenderse variará dependiendo del tipo de cargador que esté usando. Un cargador de velocidad media requerirá 30 minutos de carga para encender el teléfono, mientras que un cargador de velocidad rápida requerirá sólo de 10 a 15 minutos. El tipo de cargador incluido con el teléfono puede variar de una región a otra. Durante la carga, se activa

una luz junto al puerto micro USB en el teléfono para indicar que el teléfono está funcionando correctamente.

prolongar la vida útil de la batería

- Para desactivar la función **Bluetooth®** cuando no la está usando: en la pantalla principal, oprima **Atajos > Apagar Bluetooth**.
- Para que la **pantalla** se apague antes, oprima **[Menú] > Programación > Programación > Prog pantalla > Tiempo activo de pantalla > 5 segundos**.
- Para apagar el **protector de pantalla**, oprima **[Menú] > Programación > Programación > Prog pantalla > Protector de pantalla > Desactiv**.
- Para reducir el **brillo** de la pantalla, oprima **[Menú] > Programación > Programación > Prog pantalla > Brillo** y seleccione una programación de número menor.

uso y seguridad de las baterías

IMPORTANTE: MANIPULE Y ALMACENE ADECUADAMENTE LAS BATERÍAS PARA EVITAR LESIONES O DAÑOS. La mayoría de los problemas con las baterías surgen del manejo inadecuado de las baterías y específicamente del uso continuo de baterías dañadas.

RESTRICCIONES

- **No desarme, rompa, perforo, triture ni intente cambiar de ningún otro modo la forma de la batería.**
- **No permita que el teléfono ni la batería entren en contacto con el agua.** El agua puede entrar a los circuitos del teléfono, lo que produce corrosión. Si el teléfono y/o la batería se mojan, haga que el operador los revise o comuníquese con Motorola, incluso si parecen funcionar correctamente.

- **No permita que la batería toque objetos metálicos.** Si objetos de metal, como joyas, permanecen en contacto prolongado con los puntos de contacto de la batería, la batería se puede calentar mucho.
- **No ponga la batería cerca de una fuente de calor.** El calor excesivo puede dañar el teléfono o la batería. Las temperaturas altas pueden hacer que la batería se hinche, tenga fugas o falle. Por lo tanto:
 - **No** seque una batería mojada o húmeda con un electrodoméstico o una fuente de calor externa, como un secador de pelo o un horno microondas.
 - Evite dejar el teléfono dentro del automóvil a altas temperaturas.

RECOMENDACIONES

- **Evite dejar caer la batería o el teléfono.** Dejar caer estos elementos, especialmente en una superficie dura, puede provocar un daño potencial.
- **Comuníquese con el proveedor de servicios o con Motorola si el teléfono o la batería se dañan por caídas o altas temperaturas.**

IMPORTANTE: USE PRODUCTOS ORIGINALES MOTOROLA PARA

ASEGURAR LA CALIDAD Y LA

SEGURIDAD. Para ayudar a los consumidores para distinguir las baterías auténticas de Motorola de aquellas que no lo son o baterías falsificadas (que pueden no tener una protección de seguridad adecuada), Motorola pone hologramas en sus baterías. Los consumidores deben confirmar que cualquier batería que adquieran tenga el holograma “Motorola Original”.

Motorola recomienda que siempre utilice baterías y cargadores marca Motorola.

Los dispositivos móviles Motorola están diseñados para funcionar con baterías Motorola. Si ve en la pantalla un mensaje tal como **Batería inválida** o **No puede cargar**, realice los siguientes pasos:

- Retire la batería y revísela para confirmar si tiene el holograma “Motorola Original”.
- Si no tiene el holograma, la batería no es una batería Motorola.
- Si tiene el holograma, vuelva a poner la batería y vuelva a intentar cargarla.
- Si el mensaje permanece, comuníquese con un Centro de servicio Motorola autorizado.

Importante: la garantía de Motorola no cubre daños provocados al teléfono por el uso de baterías y/o cargadores que no sean Motorola.

Advertencia: el uso de una batería o cargador que no sean de Motorola puede dar origen a un incendio, una explosión, una fuga u otra situación de peligro.

RECICLAJE Y ELIMINACIÓN ADECUADA Y SEGURA DE LA BATERÍA

La correcta eliminación de la batería no sólo es importante por seguridad, además beneficia el medio ambiente. Los clientes pueden reciclar las baterías usadas en varios lugares dispuestos por los distribuidores o el proveedor de servicios. En la Web puede encontrar información adicional acerca de la correcta eliminación y reciclaje:

- www.motorola.com/recycling
- www.rbric.org/call2recycle
(sólo en inglés)

Eliminación: elimine inmediatamente las baterías usadas de acuerdo a las normas locales. Comuníquese con el centro local de reciclaje o con organizaciones nacionales de reciclaje



para obtener más información acerca de cómo desechar las baterías.

Advertencia: jamás arroje las baterías al fuego, ya que pueden explotar.

encender y apagar el teléfono

Para **encender** el teléfono, deslice hacia abajo y mantenga oprimida la *tecla de encendido* **ENCENDER/APAGAR** (vea la ilustración) hasta que se encienda la pantalla.

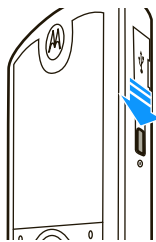

Para **apagar** el teléfono, deslice hacia abajo y mantenga oprimida la *tecla de encendido* **ENCENDER/APAGAR** durante algunos segundos.

realizar una llamada

Ingrese un número telefónico, luego oprima .

Consejo: para realizar una llamada mediante **marcado por voz**, consulte la página 30.

contestar una llamada

Cuando el teléfono timbre y/o vibre, oprima  para contestar.

Si está escuchando música o la radio FM con un audífono conectado al conector para audífono, cuando reciba una llamada el teléfono sonará en la forma habitual. Oprima **Responder** para responder la llamada entrante con el audífono. Si el audífono no tiene un micrófono, use el micrófono del teléfono (vea la ilustración de la página 3) para hablar con la otra persona.

finalizar una llamada

Para “colgar”, oprima .

ruedecilla FastScroll™

Use la ruedecilla FastScroll para desplazarse rápidamente por las listas.

Oprima y mueva hacia la izquierda en la pista iluminada para desplazarse hacia atrás.

Oprima y mueva hacia la derecha en la pista iluminada para desplazarse hacia adelante.

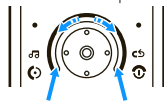

Mueva y luego mantenga oprimida para desplazarse hacia atrás a la velocidad establecida.

Mueva y luego mantenga oprimida para desplazarse hacia adelante a la velocidad establecida.

Aplique una ligera presión en la ruedecilla FastScroll y muévase a la derecha o izquierda por la rueda para desplazarse hacia adelante o hacia atrás por la lista.

Muévase lentamente por la rueda para un desplazamiento controlado a través de las listas de opción.



Muévase más rápido por la rueda para desplazarse rápidamente a través de la lista de contactos o las listas de canciones.

Mantenga oprimida la esquina inferior izquierda o inferior derecha de la ruedecilla FastScroll para seguir desplazándose a la velocidad establecida. Aplique presión y movimiento en la dirección contraria para disminuir o invertir la dirección. Suelte para detener el desplazamiento.

Nota: cuando oprima fuerte la ruedecilla FastScroll, es posible que note una sombra en movimiento en el área iluminada donde aplicó la presión. Esto es normal.

almacenar un número telefónico

Puede almacenar un número telefónico en el **Directorio tel.**

- 1 En la pantalla principal, oprima **Atajos** > **Crear contacto**.
- 2 Ingrese el nombre y el apellido del contacto en los campos correctos.
- 3 Desplácese a **Número** y oprima  para seleccionarlo.
- 4 Ingrese el número telefónico del contacto en el campo **Número**.
- 5 Desplácese a **Tipo de número** y oprima  para seleccionarlo.
- 6 Seleccione el tipo de número telefónico (por ejemplo, **Casa** o **Trabajo**) y oprima **Listo**.
- 7 Oprima **Guardar** para almacenar el contacto.

Consejo: para conocer más acerca del almacenamiento de números telefónicos y direcciones de email en el teléfono, consulte la página 99.

llamar a un número almacenado

Para llamar a un número telefónico almacenado en su **Directorio tel:**

En la pantalla principal, oprima las teclas del teclado para ingresar las primeras letras del nombre del contacto (oprime una vez por letra). El teléfono muestra los nombres del contacto que coinciden con las teclas que oprimió. Por ejemplo, si oprime las letras d-a-n, es posible que la pantalla muestre:

Oprima las letras d-a-n (teclas **3**-**2**-**6**) en el teclado.

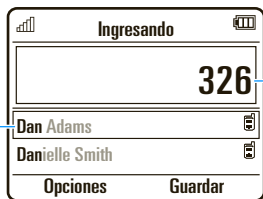

Oprima **↕** hacia arriba/abajo para desplazarse al contacto que desea. Oprima **☎** para llamar.

Oprima **✉** para enviar un mensaje.

El teléfono muestra los nombres del contacto que coinciden con las teclas que oprimió. Oprima **↕** para desplazarse al contacto que desea, luego oprima **☎** para llamar al contacto. Como alternativa, puede oprimir **✉** para enviar un mensaje al contacto.

su número telefónico

Para ver su número telefónico:

Búsqueda:  >  Programación
> Programación > IM número SIM

Para ver su número telefónico mientras está en una llamada, oprima **Opciones**
> **IM número telefónico**.

Para almacenar o modificar su nombre y número telefónico en la tarjeta SIM, seleccione el campo que desea modificar. Si no sabe su número de teléfono, póngase en contacto con T-Mobile.

atajos

El teléfono le proporciona atajos para algunas funciones que usa con frecuencia. Puede usar los siguientes atajos desde la pantalla principal.

Activar la cámara para tomar una foto:

oprime la tecla lateral seleccionar/cámara o bien oprime **Atajos** > **Tomar fotografía**.

Ver sus fotos: oprime **Atajos** > **Ver fotos**.

Cambiar el perfil de alerta:

oprime **Atajos** > **Cambiar estilo de alerta** o **Cambiar perfil**.

Envíe un mensaje de texto:

oprime **Atajos** > **Mensaje nuevo**.

Crear un contacto nuevo:

oprime **Atajos** > **Crear contacto**.

Programe una alarma:

oprime **Atajos** > **Programar alarma**.

Conectar a un dispositivo Bluetooth®:

oprime **Atajos** > **Buscar dispositivos Bluetooth**.

Cambiar el perfil de alerta a sólo vibrar:

mantenga oprimida .

Ir al registro de llamada (consulte la

página 48): oprime .

aspectos fundamentales

pantalla

La *pantalla principal* aparece cuando enciende el teléfono.

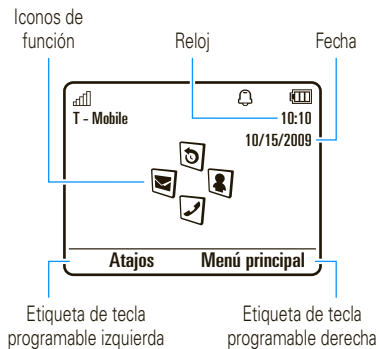

Para marcar un número desde la pantalla principal, oprima las teclas numéricas y

Oprima la *tecla central* o la tecla programable del **Menú principal** para abrir el menú principal.

Oprima la *tecla de navegación* hacia arriba, abajo, izquierda o derecha en la pantalla principal para abrir las funciones básicas. Para mostrar, ocultar o cambiar los iconos de función en la pantalla principal, consulte la página 41.

Los indicadores de estado aparecen en la parte superior de la pantalla principal:



- 1 Indicador de intensidad de la señal:** muestra la intensidad de la conexión de la red inalámbrica.

2 Indicador Bluetooth: muestra el estado Bluetooth:

 (azul constante) =
Bluetooth activado

 (verde constante) =
Bluetooth conectado

 (destellante en azul) =
Bluetooth en modo detectable

3 Indicador de presencia de mensajería: muestra el estado de la mensajería instantánea (IM):



 (verde) =  = desconectado
conectado

 = ocupado  = discreto

 (gris) =
invisible para IM

4 Indicador de IM: aparece cuando usted recibe un nuevo mensaje de IM.



5 Indicador de mensaje: muestra cuando recibe un nuevo mensaje de texto o de voz. Otros indicadores pueden incluir:



 = mensaje
de texto

 = mensaje
de correo de voz

 = mensaje
de email



6 Indicador de perfil: muestra la programación del perfil de alerta:

 = sólo
timbre

 = silencio

 = sólo
vibración

 = vibrar luego
timbrar

7 Indicador de línea activa: muestra  para indicar una llamada activa o  para indicar cuando la transferencia de llamadas está activada.





- 8 Indicador de nivel de batería:** las barras verticales muestran el nivel de carga de la batería. Recargue la batería cuando el teléfono indique **Batería baja**.

volumen

Oprima las
de volumen para:

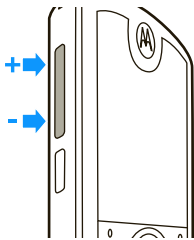
- desactivar una alerta de llamada entrante
- cambiar el volumen del auricular o del altavoz durante una llamada
- cambiar el volumen de reproducción para una canción o video
- cambiar el volumen de la radio
- programar el perfil de alerta del teléfono en la pantalla principal (oprima las teclas de volumen para



desplazarse a un perfil, luego oprima  o la tecla lateral seleccionar/cámara para seleccionarlo)

tecla de selección lateral/tecla de cámara

La *tecla lateral seleccionar/cámara* proporciona otra forma de realizar acciones. Por ejemplo, cuando se desplaza al elemento de un menú, puede oprimir la tecla lateral seleccionar/cámara para seleccionarlo (en lugar de oprimir .

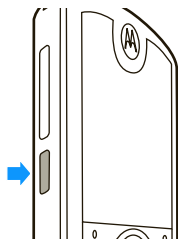

Consejo: en la pantalla principal, oprima la tecla lateral seleccionar/cámara para activar la cámara.

ingreso de texto

Algunas funciones le permiten ingresar texto.

Oprima  para seleccionar un modo de ingreso de texto.

Contador de caracteres

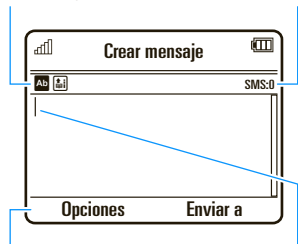

Cambiar las opciones de ingreso de texto.

El *cursor destellante* indica el punto de inserción.

modos de ingreso de texto

 modo "palabra" (consulte la página 28)

 modo "abc" (consulte la página 29)

modos de ingreso de texto



 modo numérico (consulte la página 30)

 modo símbolo (consulte la página 30)

Para **cambiar** la programación del ingreso de texto global o idiomas:

Búsqueda:  >  Programación
> Programación > Ingreso de texto

Cambiar texto a mayúsculas o

minúsculas: en una pantalla de ingreso de texto, oprima  para cambiar todo a letras mayúsculas () , la próxima letra en mayúsculas () , o la próxima letra en minúsculas (sin símbolo).



Programar aprendizaje de palabras: para mejorar la predicción y terminación de texto, el teléfono puede aprender las palabras que escribe. En una pantalla de ingreso de texto, oprima **Opciones** > **Ingreso de texto** > **Programar predicción de texto** > **Aprender mis palabras**.

El teléfono muestra  cuando el aprendizaje de palabras está activo.



Programar la terminación de texto:

programe el teléfono para que complete las palabras basándose en los caracteres que ingresa. En una pantalla de ingreso de texto, oprima **Opciones > Ingreso de texto > Programar predicción de texto > Ofrecer terminación**. El teléfono muestra  cuando la terminación de texto está activa.

Ingresar puntuación: en una pantalla de ingreso de texto, mantenga oprimida  para ingresar puntuación u otros caracteres.



Modificar o borrar texto: en una pantalla de ingreso de texto, oprima  para mover el cursor a la derecha del texto que desea modificar. Oprima la *tecla borrar/atrás*  para borrar el carácter que está a la izquierda del cursor. Mantenga oprimida  para borrar palabra por palabra.

modo palabra



Oprima  en una pantalla de ingreso de texto para cambiar el modo de ingreso de texto predictivo a “palabra”. El teléfono muestra  en la pantalla.

El modo palabra le permite ingresar palabras oprimiendo una tecla por letra. El teléfono predice cada palabra mientras la ingresa.

Por ejemplo, si oprime ---, la pantalla puede mostrar:

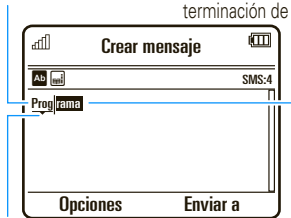
Oprima  para ingresar **Prog** y un espacio. Puede activar () o desactivar () la terminación de texto.



Oprima  hacia arriba o abajo para ver otras palabras. Oprima  para seleccionar una palabra.

Oprima  para borrar el carácter a la izquierda del cursor.

Consejo: ¿Necesita ingresar un símbolo o puntuación en el modo palabra? Mantenga oprimida **[*]** para ver y elegir desde una lista de símbolos disponibles.

modo abc

Oprima **[#]** en una pantalla de ingreso de texto para cambiar al modo de ingreso de texto "abc". El teléfono muestra **[Ab]** en la pantalla.

Para ingresar texto, oprima una tecla del teclado en forma reiterada para pasar por todas las letras y números de la tecla. Repita este paso para ingresar cada letra.

Por ejemplo, si oprime **[7]** una vez, la pantalla puede mostrar:

El carácter aparece en el punto de inserción.

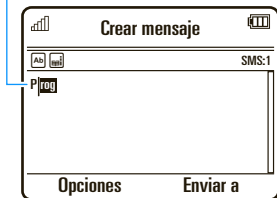



Después de dos segundos, se acepta el carácter y el cursor se mueve a la siguiente posición.

Cuando la terminación de texto está activada, el teléfono intenta adivinar el resto de una palabra:

- Oprima **[•]** para seleccionar la palabra adivinada.



- Oprima  hacia la derecha para ingresar la palabra sugerida y un espacio.
- Si desea una palabra diferente, oprima las teclas del teclado para ingresar el resto de las letras.

modo numérico

Oprima  en una pantalla de ingreso de texto hasta ver . Oprima las teclas numéricas para ingresar los números que desea.

Consejo: ¿Sólo necesita un número? Para ingresar un número en forma rápida, mantenga oprimida una tecla numérica hasta que aparezca el número.

modo de símbolo

Oprima  en una pantalla de ingreso de texto hasta ver . La pantalla muestra el símbolo relacionado con cada tecla del teclado. Oprima  varias veces hacia arriba o hacia abajo para ver diferentes

símbolos. Para insertar un símbolo, oprima la tecla correspondiente o desplácese hasta el símbolo y oprima .

comandos de voz

Puede usar comandos de voz para decirle al teléfono qué hacer.

Nota: no todos los idiomas admiten los comandos de voz.

marcar por voz una llamada

Puede llamar a un ingreso de la lista de contactos al decir su nombre o marcar cualquier número telefónico al decir los dígitos.

- 1 Mantenga oprimida . El teléfono carga el software de reconocimiento de voz y le solicita que diga un comando o nombre.
- 2 Espere el bip y diga el **nombre completo** del contacto como aparece en la lista de contactos (por ejemplo,

“Guillermo Sánchez”). El teléfono confirma el nombre y realiza la llamada.

o

Diga “Marcar número.” El teléfono le solicita que diga los dígitos del número telefónico. Diga los dígitos. El teléfono confirma el número y realiza la llamada.

Consejos:

- Puede decir el nombre y tipo de número de un contacto. Por ejemplo, diga “Llamar al celular de Guillermo Sánchez” para llamar al número de celular que almacenó para Guillermo Sánchez.
- Para obtener ayuda para los comandos de voz, mantenga oprimida  y luego oprima **Ayuda**.

activar funciones del teléfono por voz

Puede usar comandos de voz para abrir aplicaciones y ejecutar muchas funciones básicas del teléfono.

- 1 Mantenga oprimida . El teléfono le indica que diga un comando.
- 2 Espere el bip y luego diga uno de los comandos de la lista.

comandos de voz
“<Nombre>”
“Marcar un número”
“Enviar mensaje a <Nombre>”
“Revisar calendario”
“Revisar mensaje nuevo”
“Revisar nuevo email”
“Agregar un contacto nuevo”
“Teléfono con habla”
“Revisar batería”
“Revisar señal”
“Revisar la hora”

comandos de voz
“Revisar la fecha”
“Abrir Configuración”
“Abrir Llamadas recientes”
“Abrir Tema”
“Abrir Cámara”
“Abrir Acceso Web”
“Programar modo normal”
“Programar vibración”
“Programar modo silencioso”
“Programar timbre”
“Programar modo avión”
“Desactivar modo avión”

Consejo: mantenga oprimida  para ver la lista de los comandos de voz.

teléfono con habla

Puede programar el teléfono para que diga la información de la ID de llamada de los mensajes entrantes, lea los nombres de las funciones del menú o las entradas de la lista

de contactos, lea los mensajes que recibe (sólo en inglés) y/o le proporcione información de audio para las funciones del teléfono.

Búsqueda:  >  Programación

> Programación > Teléfono con habla

Atajo: mantenga oprimida . Cuando el teléfono le indique que diga un comando, diga “Teléfono con habla”.

altavoz del manos libres



Durante una llamada, oprima **Opciones** > **Altavoz act** para activar el altavoz del manos libres. La pantalla muestra el indicador del altavoz hasta que usted lo desactiva (oprima **Opciones** > **Altavoz des**) o finalice la llamada.

Nota: el uso de teléfonos inalámbricos durante la conducción puede ocasionar distracción. Corte la llamada si no puede concentrarse en la conducción. Además,

el uso de dispositivos inalámbricos y sus accesorios puede estar prohibido o restringido en ciertas áreas. Obedezca siempre las leyes y las regulaciones sobre el uso de estos productos.

códigos y contraseñas

El **código de desbloqueo** de cuatro dígitos de su teléfono está programado originalmente como **1234**. El **código de seguridad** de seis dígitos está programado originalmente como **000000**. Si el teléfono aún usa los códigos originales, debe cambiarlos:

Búsqueda:  >  Programación > Seguridad > Cambiar contraseñas

También puede cambiar el código **PIN de la tarjeta SIM**.

Si olvida el código de desbloqueo: en la indicación **Verifique el código de desbloqueo**, intente con 1234 o con los últimos cuatro dígitos de su número telefónico. Si eso no funciona, oprima  para ingresar el código de seguridad de seis dígitos.

Si olvida otros códigos: si olvida su código de seguridad o código PIN SIM, comuníquese con T-Mobile.

bloquear y desbloquear el teléfono

Puede bloquear el teléfono para evitar que otros lo usen. Para bloquear o desbloquear el teléfono, usted necesita el código de desbloqueo de cuatro dígitos.

Para **bloquear manualmente** su teléfono:

Búsqueda:  >  Programación > Seguridad
> Bloq de teléfono > Bloquear ahora

Para **bloquear automáticamente**
el teléfono cada vez que lo apaga:

Búsqueda:  >  Programación > Seguridad
> Bloq de teléfono > Bloq al encender > Activado

personalizar

perfiles

Puede cambiar rápidamente el estilo o perfil de la alerta del teléfono para que se adecue a su actividad o entorno. Cada perfil usa un conjunto de timbres o vibraciones diferente para las llamadas entrantes y otros eventos. El indicador del perfil de alerta aparece en la parte superior de la pantalla principal.

 Sólo timbre

 Silencioso

 Sólo vibración

 Vibrar luego timbrar

Para cambiar el perfil: en la pantalla principal, oprima las teclas de volumen al costado del teléfono. Otra alternativa es oprimir la pantalla principal **Atajos > Cambiar estilo de alerta** o **Cambiar perfil**.



El perfil **Silencioso** silencia el teléfono hasta que usted programe otro perfil.







Atajo: en la pantalla principal, mantenga oprimida  para programar rápidamente el perfil en **Sólo vibrar**.

cambiar programación para un estilo de alerta

Puede cambiar los tonos de timbre que usa un estilo de alerta estándar para notificarle acerca de las llamadas entrantes o de otros eventos. También puede cambiar el estilo del volumen de timbre de la alerta, el volumen del tono del teclado y el volumen de reproducción de medios. Para tarjetas SIM activadas con línea doble puede programar diferentes timbres para identificar llamadas entrantes en la línea 1 o en la línea 2.

Nota: no puede modificar el estilo de alerta **Silencioso**, como tampoco cambiar ciertas programaciones de algunos perfiles.

Búsqueda:  >  Programación > Perfiles
> Estilo de alerta > *estilo de alerta*

- 1 Oprima  hacia la izquierda o hacia la derecha para seleccionar la ficha **alertas** , la ficha **volumen** , la ficha **mensajes**  o la ficha **programación** .
- 2 Oprima  hacia arriba o hacia abajo para desplazarse a la programación de alerta o volumen que desea cambiar y luego oprima .
- 3 Seleccione el valor de programación que desea.
- 4 Oprima **Atrás** para salir y guardar los cambios.



reiniciar estilos de alerta predeterminados

Para **reiniciar** la programación predeterminada para todos los estilos de alerta:

Búsqueda:  >  Programación > Perfiles,
oprima **Opciones** > **Reiniciar**

crear un perfil nuevo

Para crear un **perfil** nuevo con la programación de tonos de timbre y volumen que especifique:

Búsqueda:  >  Programación > Perfiles
> Estilo de alerta > *estilo de alerta*

- 1 Cambie la programación de un estilo de alerta como se describe en la sección anterior.
- 2 Oprima **Opciones** > **Guardar como perfil**.
- 3 Ingrese un nombre para el perfil y oprima **Guardar** para guardarlo.

Para crear **perfiles** adicionales:

Búsqueda:  >  Programación > Perfiles,
oprima **Opciones** > **Crear perfil**



Nota: la programación de alerta del perfil también se puede ajustar según el tema. Cuando aplique un tema nuevo, puede elegir

aplicar la programación de alerta del tema al perfil actual. Seleccionar esta opción

cambia el perfil actual para usar la programación de alerta de tema.



modificar o borrar perfiles

Para **modificar** un perfil:

Búsqueda:  >  Programación > Perfiles, desplácese al perfil, oprima **Opciones** > **Editar**

Nota: no se puede modificar el perfil **Silencio** ni cambiar ciertas programaciones de algunos perfiles.

Para **borrar** un perfil definido por el usuario:

Búsqueda:  >  Programación > Perfiles, desplácese al perfil, oprima **Opciones** > **Borrar**

restablecer programación de estilo de alerta

Para borrar todos los perfiles definidos por el usuario y restablecer la programación de estilo de alerta original del teléfono:



Búsqueda:  >  Programación > Perfiles, oprima **Opciones** > **Restablecer programación de sonido**

hora y fecha

El teléfono puede actualizar la fecha y la hora en forma automática. Usa la hora y la fecha para el **calendario**.

Para **sincronizar** la hora y la fecha con la red:





Búsqueda:  >  Programación > Programación > Hora y fecha > Actualización automática de hora > **Activado**

Para configurar **manualmente** la hora y la fecha:

Búsqueda:  >  Programación

> Programación > Hora y fecha > Actualización automática de hora > Desactivado, luego desplácese y seleccione **Hora y Fecha**

Para ajustar la hora y la fecha, oprima  hacia la izquierda o hacia la derecha para desplazarse a una programación, luego oprima  hacia arriba o hacia abajo para cambiarla. Oprima **Programar** para guardar su programación.

Para ver un reloj digital de **12 horas o 24 horas** en la pantalla principal:

Búsqueda:  >  Programación

> Programación > Fecha y hora > Formato de hora > Reloj de 12 horas o Reloj de 24 horas

Para ajustar el **formato de fecha** en la pantalla principal:

Búsqueda:  >  Programación

> Programación > Hora y fecha > Formato de fecha

Para programar la **zona horaria**:

Búsqueda:  >  Programación

> Programación > Hora y fecha > Zona horaria, luego seleccione una ciudad en su zona horaria



Atajo: oprima las teclas correspondientes para ingresar las primeras letras de la ciudad que desee.

temas

Use un tema del *teléfono* para personalizar la apariencia y el sonido del teléfono. La mayoría de los temas incluye una imagen de fondo de pantalla, una imagen de protector de pantalla y un tono de timbre.





Para **aplicar** un tema:

Búsqueda:  >  Programación > Temas > tema

Para **descargar** un tema con el explorador del teléfono, consulte la página 70.



Para **borrar** un tema:

Búsqueda:  >  Programación > Temas,
desplácese al tema, luego oprima **Opciones**
> **Administrar** > **Borrar**

Nota: sólo puede borrar temas descargados o personalizar temas creados por usted.

escuchar previamente los tonos de timbre

Para escuchar previamente los tonos de timbre en el teléfono y seleccionar el timbre que usa un tema para notificarle acerca de las llamadas entrantes:

Búsqueda:  >  Programación > Temas,
oprime **Opciones** > **Modificar** > **Timbre** > **Tonos de timbre**
> **Sonidos y tonos de timbre** > **Tonos de timbre precargados**

- 1 Oprima  arriba/abajo para desplazarse y escuchar cada tono de timbre según corresponda.





- 2 Oprima  para seleccionar el tono de timbre resaltado.

- 3 Oprima **Guardar** para guardar la selección.

establecer una fotografía como fondo de pantalla

Para usar una fotografía como imagen de fondo *de pantalla* en la pantalla principal:

Búsqueda:  >  Programación > Temas,
oprime **Opciones** > **Modificar**

- 1 Oprima  hacia la derecha para seleccionar la ficha **imágenes** .
- 2 Oprima  abajo para desplazarse a **Fondo de pantalla** y luego oprima  para seleccionarlo.
- 3 Desplácese hasta la fotografía que desea usar y oprima **Selec.**

Nota: si la fotografía está almacenada en una tarjeta de memoria instalada, seleccione **Volver a imágenes**





> **Volver a mis archivos** > **Tarjeta de memoria**

> **Mis fotos** para buscar fotografías en la tarjeta de memoria.

- 4 Oprima **Guardar** para guardar la selección.

Es posible que las fotos que copia a su teléfono desde otro dispositivo no se ajusten correctamente cuando se establecen como imágenes de fondo de pantalla. Para **cambiar el tamaño de una fotografía de fondo** para que se vea del tamaño correcto:



Búsqueda:  >  **Programación** > **Temas**, oprima **Opciones** > **Modificar**





- 1 Oprima  hacia la derecha para seleccionar la ficha **imágenes** .
- 2 Oprima  hacia abajo para desplazarse a **Esquema del fondo de pantalla** y luego oprima  para seleccionarlo.

- 3 Desplazarse a **Ajustar a la pantalla**, y oprima **Selecr.**

- 4 Oprima **Guardar** para guardar la programación.

modificar un tema

Búsqueda:  >  **Programación** > **Temas**, desplácese hasta el tema, oprima **Opciones** > **Modificar**

- 1 Oprima  hacia la izquierda o hacia la derecha para seleccionar la ficha **sonidos**  o la ficha **imágenes** .
- 2 Oprima  hacia arriba o hacia abajo para desplazarse a la programación que desea cambiar, luego oprima .
- 3 Desplácese hasta el archivo de imagen o sonido que desea y selecciónelo.
- 4 Oprima **Guardar** para guardar los cambios al tema.

La **Imagen de fondo** aparece como fondo de la pantalla principal.

El **protector de pantalla** aparece en la pantalla después de un período de inactividad.

Skins define el aspecto de la pantalla del teléfono.

Para **reiniciar** la programación estándar de un tema modificado:

Búsqueda:  >  Programación > Temas > tema, oprima **Opciones** > **Administrar** > **Reiniciar**

Para **restablecer** el tema predeterminado del teléfono:

Búsqueda:  >  Programación > Temas, oprima **Opciones** > **Administrar** > **Restablecer a predeterminado**

crear un tema nuevo

Búsqueda:  >  Programación > Temas, oprima **Opciones** > **Crear tema** o **Crear una copia**

atajos en la pantalla principal

Nota: esta función no está disponible cuando la función myFaves está activa y en ejecución en la pantalla principal.

Desde la pantalla principal, puede oprimir  hacia arriba, abajo, izquierda o derecha como atajo a sus funciones favoritas. Puede cambiar los atajos para que se adecuen a sus necesidades.



Para **cambiar** los iconos de atajos de la tecla de navegación en la pantalla principal:

Búsqueda:  >  Programación > Pantalla principal > Teclas de navegación > Arriba, Abajo, Izquierda o Derecha

Seleccione una dirección, luego escoja la función que desea abrir cuando oprima  en dicha dirección.

Para **mostrar u ocultar** los iconos de atajos de la tecla de navegación en la pantalla principal:

Búsqueda:  >  Programación

> Pantalla principal > Atajos tecl nav > Pantalla de iconos
> Mostrar u Ocultar

Nota: puede oprimir  para seleccionar las funciones en la pantalla principal incluso cuando los iconos están ocultos.

menú principal

Puede personalizar el menú principal para que aparezca como una cuadrícula de iconos de menú gráficos, una lista basada en texto o un conjunto de iconos de menú voladores por los que se puede desplazar con las teclas de navegación izquierda/derecha.

En el menú principal, oprima **Opciones** > **Ver por**
> **Cuadrícula** o **Lista** o **Icono volador**.

reordenar el menú principal

Puede cambiar el orden de las funciones del menú principal.

En el menú principal, oprima **Opciones** > **Reordenar**, desplácese hasta la función que desea mover, oprima **Mover**, desplácese hasta la ubicación de destino y oprima **Ingresar**.

fondo de pantalla

Cambiar la imagen del fondo de pantalla en la pantalla principal:

Búsqueda:  >  Programación

> Pantalla principal > Cambiar fondo, desplácese hasta una imagen, oprima **Selecr**

La nueva imagen de fondo se aplica al tema actual.

protector de pantalla

Cambie la imagen del protector de pantalla que aparece en la pantalla del teléfono después de un período de inactividad:

Búsqueda:  >  Multimedia > Fondos de pantalla y Gráficos > Fondo de pantalla precargado, desplácese hasta una imagen, oprima **Opciones** > **Aplicar a** > **Protector de pantalla**

El nuevo protector de pantalla se aplica al tema actual.

Consejo: para prolongar la vida útil de la batería, desactive el protector de pantalla.

apariciencia de la pantalla

Para programar el **brillo** de la pantalla:

Búsqueda:  >  Programación > Programación > Prog pantalla > Brillo

Para conservar la vida útil de la batería, la **pantalla** se apaga cuando el teléfono no está en uso. Para programar el intervalo de demora del tiempo de espera de la pantalla:

Búsqueda:  >  Programación > Programación > Prog pantalla > Tiempo activo de pantalla

El protector de **pantalla** aparece brevemente cuando se alcanza el intervalo de demora del tiempo de espera de la pantalla. Para activar o desactivar el protector de pantalla:

Búsqueda:  >  Programación > Programación > Prog pantalla > Protector de pantalla > **Activado** o **Desactivado**

Consejo: para prolongar la vida útil de la batería, desactive el protector de pantalla.

opciones para contestar

Elija cómo contestar una llamada entrante:

Búsqueda:  >  Programación > Prog de llamada > Config llam entrante > Opc para contestar

opción	
Contestación con cualquier tecla	Contestar al oprimir cualquier tecla.

Nota: siempre puede oprimir  para contestar una llamada.

llamadas

myFaves

Asigne sus cinco contactos favoritos a ubicaciones de acceso rápido en la pantalla principal del teléfono. Para llamar a contactos myFaves, seleccione el icono de la imagen del contacto en la pantalla principal y oprima . Puede enviar mensajes rápidamente a los contactos myFaves y compartir fotos, videos y postales de audio con ellos.



crear contactos en myFaves

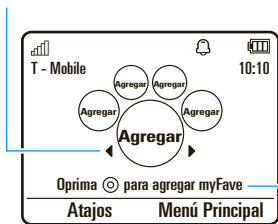

Los iconos de myFaves aparecen brevemente en la pantalla principal después de encender el teléfono.

Oprima  hacia la izquierda o derecha para hacer girar los contactos y mover un contacto sin utilizar hacia adelante.



Oprima la *tecla central*  para agregar información al contacto que está adelante.

Agregar un nuevo contacto a myFaves:

- 1 Oprima  hacia la izquierda o derecha para mover un icono de contacto sin utilizar hacia adelante.
- 2 Oprima  para agregar información al contacto que está adelante.
- 3 Seleccione **Crear nuevo** para crear un nuevo contacto en myFaves.

o
Seleccione **Obtener de Directorio tel** para usar un ingreso existente en el directorio telefónico.
- 4 Desplácese a **Nombre** y oprima **Cambiar** para ingresar el nombre del contacto, si es necesario. Oprima las teclas del teclado para ingresar el nombre del contacto (para ingresar texto, consulte la página 27).
- 5 Desplácese a **Número** y oprima **Cambiar** para ingresar el número telefónico del

contacto, si es necesario. Oprima las teclas para ingresar el número.

- 6 Desplácese a **Icono** y oprima **Cambiar** para agregar una foto o seleccionar un icono para el contacto.

Si toma una fotografía nueva o usa una foto existente, el teléfono recorta la foto para que se ajuste al icono circular para imagen en la pantalla principal.

- 7 Desplácese a **Tono de timbre** y oprima **Cambiar** para asignar un tono de timbre distintivo para el contacto.
- 8 Oprima **Guardar** para guardar el contacto.
- 9 Oprima **Sí** para confirmar guardar.

T-Mobile le envía un mensaje de texto para confirmarle cuando se actualiza un contacto myFaves. Oprima **Guardar** para guardar el mensaje o **Borrar** para borrarlo.





En la pantalla principal, oprima  hacia la izquierda o derecha para mover otros iconos

de contacto sin utilizar hacia adelante y agregarles información de contacto.

Los contactos myFaves se almacenan automáticamente en el **Directorio tel** (si aun no están almacenados) y se etiquetan como contactos myFaves.

usar contactos myFaves

En la pantalla principal, oprima  hacia la izquierda o derecha para seleccionar un contacto. El teléfono le muestra si perdió alguna llamada o mensaje del contacto seleccionado.

- Para **llamar** al contacto, oprima .
- Para enviar un **mensaje de, IM, email, imagen, video, nota de voz o postal de audio** al contacto, oprima , oprima  para desplazarse a la acción que desea realizar, luego oprima  para seleccionarla.

- Para **modificar** el contacto, oprima  > **Opciones** para seleccionar las siguientes opciones para el contacto:

opciones	
Modificar perfil	Modifica la información del contacto.
Cambiar orden	Cambia la ubicación del icono del contacto en la pantalla principal.
Reemplazar contacto	Reemplaza el contacto con otro contacto nuevo.

programación de myFaves

Puede desactivar o cambiar los iconos de imagen de myFaves en la pantalla principal.

Búsqueda:  >  **Programación**
> **Programación myFaves**

opciones	
Pantalla	Seleccione para Activar o Minimizar los iconos de contacto en la pantalla principal.
Animación	Para Activar o Desactivar la animación de los iconos de imagen en la pantalla principal.
Estilo de menú	Mostrar las opciones de comunicación de myFaves en una vista de Lista o Círculo .
Refrescar myFaves	Aplica los cambios y vuelve a la pantalla principal.
Iconos myFaves	Borre los iconos myFaves almacenados en el teléfono o cambie los iconos asignados a los contactos.
Obtener más iconos	Descargue más iconos myFaves desde el sitio Web.

opciones	
Acerca de myFaves	Conozca acerca del servicio myFaves.

desactivar una alerta de llamada

Oprima las teclas de volumen del costado del teléfono para apagar el timbre antes de contestar una llamada.



historial de llamadas



Su teléfono mantiene listas de llamadas entrantes y salientes, incluso si éstas no se conectaron. Las llamadas más recientes se muestran primero. Las llamadas más antiguas se borran a medida que se agregan otras nuevas.

Búsqueda:  >  Registro llam

Atajo: cuando la función myFaves está **desactivada:** oprima  en la pantalla principal para ir a la lista **Todas las llams.**

Atajo: cuando la función myFaves está **activa** y ejecutándose en la pantalla principal: oprima  hacia arriba para ir a la lista **Todas las llams.**



- 1 Oprima  hacia la izquierda o la derecha para seleccionar una lista de llamadas: **Todas las llamadas**, **Llamadas hechas**, **Llamadas respondidas**, **Llamadas perdidas** o **Llamadas frecuentes**.
- 2 Oprima  hacia arriba o hacia abajo para desplazarse hasta un número telefónico.

Los iconos indican si la llamada era entrante , saliente  o perdida . Una marca de verificación junto al icono indica una llamada conectada.

- Para llamar al número, oprima .

- Para revisar si hay un mensaje de voz de una llamada perdida, consulte la página 51.
- Para ver detalles de la llamada (como hora y fecha), oprima .
- Oprima **Opciones** para cambiar la vista de la lista de llamadas o para ver la duración de la llamada, la duración de datos y los volúmenes de transferencia de datos (consulte la página 105).

remarcar

- 1 Oprima  en la pantalla principal para ir a la lista de **Todas las llams.**
- 2 Desplácese hasta el número al que desea llamar y oprima .



Si escucha una **señal de ocupado** y ve **Llamada falló**, oprima  o **Intentar de nvo** para volver a marcar el número.



Cuando la llamada se procesa, el teléfono muestra **Conectado** y conecta la llamada.

regresar una llamada

El teléfono mantiene un registro de las llamadas sin contestar.

Cuando vea el mensaje **X Llams perdidas**, oprima  para ver la lista de **Llams perdidas**. Desplácese hasta la llamada que desea devolver y oprima .

ID de llamada

Identificación de la línea que llama (identificación de llamada) muestra el número de teléfono de las llamadas entrantes.



El teléfono muestra el nombre de la persona que llama y su imagen cuando están almacenados en la lista de contactos o

Llamada entrante cuando la información de ID de llamada no está disponible.

Consejo: ¿Desea saber quién llama sin siquiera mirar el teléfono? Para darle un tono de timbre especial a uno de los contactos, consulte la página 101.

Para ocultar o mostrar su número telefónico en la siguiente llamada saliente, ingrese el número al que desea llamar, luego oprima **Opciones > Mostrar ID** u **Ocultar ID**.

Para mostrar u ocultar **su número telefónico** en todas las llamadas:

Búsqueda:  >  Programación > Prog de llamada > Configuración de marcado > IM ID de llamada > Todas las llams > Mostrar ID u Ocultar ID

Llamadas de emergencia

T-Mobile programa uno o más números telefónicos de emergencia, como 911 ó 112, a los cuales puede llamar en cualquier

momento, incluso cuando el teléfono está bloqueado o no se ha insertado la tarjeta SIM.

Nota: verifique con T-Mobile, ya que los números de emergencia varían según el país. Es posible que el teléfono no funcione en todas las ubicaciones y, en ocasiones, una llamada de emergencia puede no cursarse debido a problemas con la red, ambientales o de interferencia. No confíe solamente en el teléfono inalámbrico para comunicaciones esenciales, tales como emergencias médicas.

Para realizar una llamada de emergencia:

encienda el teléfono, salga de cualquier aplicación abierta como juegos, marque el número de emergencia, luego oprima  para llamar al número de emergencia.

correo de voz

La red almacena los mensajes del correo de voz que usted recibe. Para escuchar sus mensajes, llame al número del correo de voz. 

Nota: el paquete del teléfono puede incluir información adicional acerca del uso de esta función.

Cuando **recibe** un mensaje de correo de voz, la pantalla del teléfono muestra **Correo de voz nuevo** y el indicador de mensaje nuevo .

Para **revisar** los mensajes del correo de voz:

Búsqueda:  >  Mensajes > Llamar a correo de voz

Atajo: T-Mobile puede almacenar su número telefónico de correo de voz en la ubicación de marcado rápido 1. Si es así, puede mantener oprimido  en la pantalla principal para escuchar sus mensajes de correo de voz.

entretenimiento

reproductor de música

Copiar y sincronizar música entre el teléfono y la computadora nunca ha sido tan fácil, gracias a Microsoft® Windows® Media Player 11.

Para escuchar música en el teléfono, debe:

- 1 Cargar música en la computadora.
- 2 Transferir la música desde la computadora al teléfono.
- 3 Use el reproductor de música para reproducir y administrar los archivos de música en el teléfono.

Nota: la copia no autorizada de materiales con derechos de autor es contraria a las disposiciones de las leyes de derechos de autor de los Estados Unidos y de otros

países. Este dispositivo está destinado sólo a la copia de materiales sin derechos de autor, materiales sobre los cuales usted posea los derechos de autor o materiales que usted esté autorizado para copiar, o para cuya copia tenga permiso legal. Si no está seguro acerca de su derecho de copiar algún material, comuníquese con su consejero legal.

1. cargar música en la computadora

Para crear una biblioteca musical en la computadora, puede comprar archivos de música con protección DRM de Windows Media en tiendas de música en línea admitidas (como Urge, Yahoo y Napster).

También puede **cargar archivos de música de un CD de música** a la computadora:

- 1 Inserte el CD de música en la unidad de CD de la computadora.
- 2 Inicie Windows Media Player 11.
- 3 Copie el CD de música en la biblioteca del reproductor de medios (lo que también se denomina *extraer música* del CD).

Si la computadora está conectada a Internet, el programa reproductor de medios puede recuperar datos acerca del CD, como títulos de canciones, nombre del álbum, nombre del artista e ilustraciones del álbum. Esta información aparecerá en el reproductor de música del teléfono.

programe el formato y la velocidad de bits predeterminados para Windows® Media Player 11

Windows Media Player 11 le permite ajustar la programación de formato y de velocidad de bits para optimizar la calidad del sonido o aumentar la cantidad de archivos de

canciones que puede almacenar en el teléfono.

El formato **Windows Media Audio** ofrece el equilibrio óptimo entre tamaño de archivo y calidad de sonido. Los archivos de canciones en este formato tienden a requerir más espacio de almacenamiento que los archivos que utilizan el formato Windows Media Audio Pro.

El formato **Windows Media Audio Pro** está diseñado para usarlo en dispositivos portátiles con una capacidad limitada de almacenamiento. El formato proporciona una mejor calidad de sonido a velocidades de bits menores.

MP3 es el formato más popular para distribuir música en la Web. Este formato ofrece una alta calidad de sonido en un tamaño razonable de archivo.

Para programar el formato de archivo y la velocidad de bits predeterminados:

- 1 Inserte el CD de música en la unidad de CD de la computadora.
- 2 Inicie Windows Media Player 11.
- 3 Seleccione la ficha Copiar de Windows Media Player 11.
- 4 Haga clic en la flecha hacia abajo de la ficha Copiar, luego seleccione Formato > Windows Media Audio, Windows Media Audio Pro o mp3.
- 5 Vuelva a hacer clic en la flecha hacia abajo de la ficha Copiar, luego seleccione Velocidad de bit > *velocidad de bit*.

Consejo: para aumentar el número de canciones que puede almacenar en el teléfono, recomendamos que configure la velocidad de bits en 128 Kbps o menos (use la velocidad de bits más baja que brinde una calidad de sonido aceptable).

convertir archivos iTunes AAC en archivos MP3 en la computadora

Utilice la aplicación iTunes del escritorio para convertir archivos estándar iTunes AAC en archivos MP3 que son compatibles con Windows Media Player 11.

Nota: la aplicación de escritorio iTunes sólo puede convertir archivos AAC copiados desde un CD de música. No puede convertir archivos de música adquiridos en la tienda iTunes.

- 1 Abra la aplicación de escritorio iTunes en su computadora.
- 2 Seleccione Modificar > Preferencias, luego haga clic en la ficha Avanzado y luego haga clic en Importar.
- 3 Abra el menú desplegable Importar con, luego seleccione la opción Codificador MP3 Haga clic en OK para guardar su programación.

- 4 Seleccione una o más canciones en la biblioteca musical iTunes, luego elija Avanzado > Convertir selección a MP3.

Las copias de archivos MP3 convertidos aparecen en la biblioteca musical de la computadora junto a los archivos AAC originales.

2. transferir música al teléfono

Use Windows Media Player 11 para transferir música desde la computadora al teléfono con una conexión de cable USB 2.0 de alta velocidad. (Si es necesario, puede descargar Windows Media Player 11 en www.microsoft.com/windowsmedia).

Nota: Windows Media Player 11 requiere Windows XP™ o posterior para ejecutarse. Si usa una versión anterior del sistema operativo de Windows, consulte la sección “transferir música manualmente al teléfono o la tarjeta de memoria” en la página 62.

Nota: Windows Media Player 11 sólo se puede usar para copiar archivos de música en el teléfono. No puede usar Windows Media Player 11 para copiar imágenes o videos al teléfono.

Nota: Windows Media Player 11 no puede copiar o sincronizar archivos de música mediante una conexión inalámbrica Bluetooth®.

Cuando el teléfono está conectado a la computadora en el modo sincronización de medios, Windows Media Player 11 trata el teléfono como un dispositivo de memoria único y copiará y sincronizará los archivos de música tanto a la memoria del teléfono como a la tarjeta de memoria microSD instalada en el teléfono. (Por ejemplo, un teléfono con 2 GB de memoria interna y una tarjeta de memoria microSD de 4 GB parecería que tiene 6 GB de memoria disponible en Windows Media Player 11.)

en el teléfono

Si lo desea, inserte una tarjeta de memoria en el teléfono (consulte la página 14), luego oprima  > **Programación** > **Conexiones** > **Prog USB** > **Sincronización de medios**.

Conecte el cable USB Motorola Original al puerto micro USB en el teléfono y a un puerto USB disponible en la parte posterior de la computadora. Un cable USB Motorola Original y el software de soporte pueden venir junto a su teléfono. Estas herramientas también se venden por separado.



Nota: algunas funciones del teléfono quedan temporalmente inhabilitadas cuando hay activa una conexión USB.

en la computadora

Ejecute Windows Media Player 11. El teléfono aparecerá en la esquina superior derecha de la pantalla de Windows Media

Player 11. Los archivos de música del teléfono se ven a la izquierda de la pantalla.

- 1 Seleccione la ficha Sincronizar de Windows Media Player 11.
- 2 Arrastre y coloque canciones o listas de reproducción en la Lista de sincronización a la derecha de la pantalla de Windows Media Player 11.
- 3 Haga clic en Iniciar sincronización para copiar las canciones al teléfono.
- 4 Cuando termine, desconecte el teléfono de la computadora.

3. reproducir música

Oprima  para que el teléfono pase al modo de reproductor de música. La tecnología **ModeShift™** de Motorola reemplaza el teclado estándar del teléfono con un conjunto de controles dedicados del reproductor de música (vea la ilustración).

Consejo: use el altavoz incorporado del teléfono para reproducir música con sonido externo o enchufe un audífono estéreo de 3,5 mm al conector para audífono ¡para disfrutar de su música en privado!



Para reproducir música en el teléfono:



Búsqueda:  > categoría > canción o lista de reproducción

Puede seleccionar una canción o lista de reproducción entre las siguientes categorías: **Reprod recientemente**, **Canciones aleatorias** (reproduce todas las canciones en orden aleatorio), **Todas las canciones**, **Listas de reproducción**, **Artistas**, **Álbumes**, **Géneros** o **Compositores**.

Cuando se comience a reproducir una canción o una lista de reproducción, utilice las siguientes teclas para controlar el reproductor de música:



También puede usar la tecla de navegación  para controlar la reproducción de una canción. Oprima  hacia la izquierda/derecha para ir a la canción anterior/siguiente.

Mantenga oprimida  hacia la izquierda o hacia la derecha para rebobinar o adelantar. Oprima  para hacer una pausa/reproducir la canción o la lista de reproducción.

Mientras se reproduce una canción, el reproductor de música muestra el título, artista, álbum e ilustración de la canción, si están disponibles.

Si recibe una llamada durante una canción, la canción queda en pausa hasta que finalice la llamada.

Mientras se reproduce una canción, oprima **Opciones** para seleccionar opciones de reproductor de música:

opciones	
Administrar	Vea las Propiedades de la canción, como nombre, tipo y tamaño del archivo.
Borrar	Borre el archivo de la canción.
Enviar a	Envíe la canción en un mensaje o email, o envíela a otro dispositivo mediante una conexión Bluetooth®.
Aplicar a	Agregue la canción a una lista de reproducción o conviértala en un tono de timbre.

opciones



Use Bluetooth/ Para enviar el audio al audífono Bluetooth®, active Bluetooth, seleccione **Use Bluetooth** para conectarse a un audífono Bluetooth reconocido o busque un audífono nuevo.

Cuando una conexión de audio Bluetooth está activa, seleccione **Use Celular** para cancelar la conexión Bluetooth y devolver el audio al teléfono.

Nota: esta opción aparece sólo cuando el dispositivo Bluetooth está activado.

Configuración Personalice la programación.

ocultar el reproductor de música

Para **ocultar** el reproductor de música mientras se reproduce música, oprima . El teléfono vuelve a la pantalla principal, donde puede usar la tecla de nav  para controlar la reproducción de la canción.

Para **volver** al reproductor de música desde la pantalla principal (función myFaves **desactivada**): oprima  arriba.



Para **volver** al reproductor de música desde la pantalla principal (función myFaves **activa** y ejecutándose en la pantalla principal): oprima .

usar audífonos estéreo Bluetooth®

Conecte el teléfono con los audífonos estéreo Bluetooth opcionales, para escuchar música almacenada en el teléfono.



Para conectar el teléfono a unos audífonos estéreo Bluetooth por primera vez, asegúrese de que el audífono esté **encendido** y **listo** en modo *asociación* o *vinculación* (consulte la guía del usuario del dispositivo).

Búsqueda:  >  Programación > Conexiones
> Bluetooth, oprima Opciones > Buscar dispositivo
> Headset

Atajo: en la pantalla principal, oprima **Atajos**
> **Buscar dispositivos Bluetooth**.

El teléfono muestra los dispositivos de audio Bluetooth que encuentra dentro de su alcance.

- 1 Desplácese en la lista a los audífonos estéreo.
- 2 Oprima  para conectarse con los audífonos estéreo.

ajustar la programación de audio

Puede ajustar la programación de audio para optimizar la calidad del sonido cuando escucha música a través del altavoz del teléfono o audífonos estéreo.

Para cambiar el **volumen de reproducción**, oprima los botones de volumen que están ubicados al costado del teléfono.

Para cambiar la **programación del ecualizador**, oprima **Opciones > Config > Ecualizador > efecto ecualizador**.

Para programar la **separación estéreo**, oprima **Opciones > Config > Estéreo 3D > nivel de separación**.

Para programar el **incremento de bajos**, oprima **Opciones > Config > Incremento de bajos > nivel de bajos**.

Nota: la programación del ecualizador y del efecto estéreo se aprecia al máximo con audífonos con cable de 3,5 mm o audífonos

estéreo. El teléfono no puede producir efectos estéreo a través del altavoz monoauricular incorporado.

bloquear las teclas del teléfono

Puede bloquear las teclas del teléfono para evitar oprimirlas accidentalmente mientras reproduce una canción o una lista de reproducción.

Para **bloquear las teclas del teléfono**, deslice la tecla de *bloqueo* hacia arriba (vea la ilustración).



Para **desbloquear el teclado**, deslice la tecla de bloqueo hacia abajo otra vez a la posición central.

Nota: no deslice la tecla de bloqueo completamente hacia abajo hasta la posición inferior de ENCENDIDO/APAGADO.





realizar otras tareas durante la reproducción de música

Para captar **imágenes** o grabar **videos** durante la reproducción de música:



- 1 Desde la pantalla del reproductor de música, oprima  para ir a la pantalla principal.
- 2 Oprima la tecla lateral seleccionar/cámara para activar la cámara.
- 3 Oprima  para tomar una fotografía.

u



Oprima  para cambiar al modo de videocámara y luego  para grabar un video.

Nota: la reproducción de música queda en pausa mientras graba un video y puede interrumpirse momentáneamente cuando toma una foto.

Para usar el **browser** durante la reproducción de música:

- 1 Desde la pantalla del reproductor de música, oprima  para ir a la pantalla principal.
- 2 Oprima **Menú principal** >  **Internet móvil** > **Browser**.

Para volver al **reproductor de música** desde otra aplicación:

- 1 Oprima  para volver a la biblioteca de música.
- 2 Oprima  para volver al reproductor de música.

transferir música manualmente al teléfono o tarjeta de memoria

Sin usar Windows Media Player 11, puede conectar el teléfono a una computadora y copiar o sincronizar manualmente archivos de música de la computadora a la memoria del teléfono o a una tarjeta de memoria

opcional microSD en el teléfono.
(Para insertar una tarjeta de memoria, consulte la página 14).

formatos de audio admitidos

Antes de copiar archivos de audio al teléfono, asegúrese de que los archivos estén en un formato que el teléfono reconozca:

AMR-NB: 4,75 kbps a 12,2 kbps (admite todas las velocidades especificadas de 3GPP), 8 kHz, mono – extensiones de archivo .amr, .3gp, .3ga, .mp4 – MIME Audio/amr, Audio/mp4, Audio/3gpp, Video/mp4, Video/3gpp.

AMR-WB: 6,6 kbps a 23,85 kbps (admite todas las velocidades especificadas de 3GPP), 16 kHz, mono – extensiones de archivo .awb, .3ga, .3gp – MIME Audio/amr-wb, Audio/mp4, Audio/3gpp, Video/mp4, Video/3gpp.

AAC (MPEG4 AAC-LC): hasta 192 kbps CBR, frecuencia de muestreo máxima de 48 kHz, mono/estéreo – extensiones de archivo .mp4, .3gp, .m4a, .3ga, .aac – MIME Audio/m4a, Audio/mp4, Audio/3gpp, Video/mp4, Video/3gpp, Audio/aac.

AAC+: 16 a 128 kbps, hasta 48 kHz, mono/estéreo – extensiones de archivo .mp4, .3ga, .m4a, .aac – MIME Audio/mp4, Audio/3gpp, Audio/m4a, Audio/aac.

<p>AAC+ mejorados: 16 a 128 kbps, hasta 48 kHz, paramétrico/estéreo – extensiones de archivo .mp4, .3ga, .m4a, .aac – MIME Audio/mp4, Audio/3gpp, Audio/m4a, Audio/aac.</p>
<p>MP3: hasta 320 kbps, hasta 48 kHz, mono/estéreo – extensiones de archivo .mp3, .mpga – MIME Audio/mp3, Audio/x-mp3, Audio/mpeg3, Audio/x-mpeg3, Audio/mpeg, Audio/mpg, Audio/x-mpeg, Audio/x-mpg.</p>
<p>Linear PCM de 8 bits: hasta 320 Kbps, 8/11.05/12/16 kHz, estéreo/mono – extensión de archivo .wav – MIME Audio/L8, Audio/wav.</p>
<p>Linear PCM de 16 bits: hasta 320 Kbps, 8 kHz, estéreo/mono – extensión de archivo .wav – MIME Audio/L16, Audio/wav.</p>
<p>A-law PCM de 8 bits: hasta 320 Kbps, 8/11.05/12/16 kHz, estéreo/mono – extensión de archivo .wav – MIME Audio/pcma.</p>
<p>mu-law PCM de 8 bits: hasta 320 Kbps, 8/11.05/12/16 kHz, estéreo/mono – extensión de archivo .wav – MIME Audio/pcm.</p>
<p>WMA v9 L2 (también WMA v3, v7, v8): hasta 320 Kbps, 48 kHz, estéreo/mono – extensión de archivo .wma – MIME Audio/x-ms-wma.</p>
<p>Real Audio LBR (Cook): hasta 96 kbps, 8/11/22/44 kHz, estéreo/mono – extensiones de archivo .rm, .ra – MIME Audio/x-pn-realaudio, Audio/vnd.rn-realaudio.</p>

<p>Real Audio Sipro (ACELP®.net): 5,0 kbps (velocidad fija) a frecuencia de muestreo de 8 kHz, 8,5/6,5 kbps (velocidad dual) a frecuencia de muestreo de 8 kHz, 16 kbps (banda ancha) a frecuencia de muestreo de 16 kHz, mono – extensiones de archivo .rm, .ra – MIME Audio/x-pn-realaudio, Audio/vnd.rn-realaudio.</p>
<p>Real Audio 10: hasta 192 kbps, 8/11/12/16/22.05/24/32/44.1/48 kHz, estéreo/mono – extensiones de archivo .rm, .ra – MIME Audio/x-pn-realaudio, Audio/vnd.rn-realaudio.</p>

en el teléfono

Oprima  >  Programación > Conexiones > Prog USB > Tarjeta de memoria

Conecte el cable USB Motorola Original al puerto micro USB en el teléfono y a un puerto USB disponible en la parte posterior de la computadora. Un cable USB Motorola Original y el software de soporte pueden venir junto a su teléfono. Estas herramientas también se venden por separado.



en la computadora

El teléfono y la tarjeta de memoria aparecen como dos discos extraíbles separados en la computadora.

- 1 Busque el lugar en que el teléfono y la tarjeta de memoria aparecen como un iconos de Disco extraíble. En una PC con Windows, aparece en la ventana IM PC. En una computadora Macintosh®, aparece en el escritorio.
- 2 Haga doble clic en el icono de Disco extraíble del teléfono o tarjeta de memoria.
- 3 Para copiar los archivos que desee al teléfono o a la tarjeta de memoria, arrástrelos y colóquelos en el icono correspondiente de la unidad de disco extraíble.

4 Al terminar, desconecte en forma segura el teléfono de la computadora:

- **Si usa una PC**, haga clic en el icono Quitar hardware con seguridad de la bandeja del sistema, en la parte inferior de la pantalla de la computadora y seleccione Quitar dispositivo de almacenamiento masivo USB en forma segura.
- **Si usa un Mac**, seleccione y arrastre el icono de Disco extraíble a la Papelera.

crear una lista de reproducción

crear una lista de reproducción en la computadora



Use Windows Media Player 11 para crear una lista de reproducción de archivos de música almacenados en la computadora.

En el teléfono, oprima  >  **Programación**
> **Conexiones** > **Prog USB** > **Tarjeta de memoria**.

Conecte el teléfono a la computadora mediante una conexión de cable USB, y luego arrastre y coloque la lista de reproducción en el teléfono o tarjeta de memoria.

crear una lista de reproducción en el teléfono

Búsqueda:  > **Listas de reproducción**, oprima **Opciones** > **Crear nva lista de reprod**

- 1 Escriba un nombre para la lista.
- 2 Seleccione una ubicación de almacenamiento para la lista de reproducción (**Tarjeta de memoria** o **Memoria del teléfono**), luego oprima **Guardar**.
- 3 Desplácese hasta la lista que creó y oprima  para seleccionarla.
- 4 Desplácese hasta **Agregar canciones** y oprima  para seleccionarla.

5 Desplácese a **Todas las canciones**, **Artistas**, **Álbumes**, **Géneros** o **Compositores** y oprima  para seleccionar.

6 Desplácese a las canciones que desee agregar y oprima  para seleccionarl

7 Oprima **Agregar** para agregar las canciones seleccionadas a la lista de reproducción.

8 Repita el procedimiento para agregar más canciones u oprima **Atrás** para volver al menú **Listas de reproducción**.

reproducir una lista de reproducción

Búsqueda:  > **Listas de reproducción**, desplácese hasta la lista de reproducción y oprima **Opciones** > **Reprod**

personalizar el reproductor de música

Búsqueda: , oprima **Opciones**

> Configuración

Puede seleccionar las siguientes opciones:

opciones	
Aleatorio	Reproduzca las canciones en orden aleatorio.
Ecuadorador	Optimice la programación de audio para el tipo de música en reproducción.
Auto repetir	Vuelva a reproducir la canción o lista de reproducción actuales cuando termine de reproducirse la última canción.
Estéreo 3D	Programa el nivel de separación estéreo.

opciones	
Incremento de bajos	Programa el nivel de bajos en general.
Conexión a Internet	Programa sus preferencias de conexión a Internet. 

Cuando se desplaza a una canción en una lista y oprime **Opciones**, puede ver opciones adicionales para la canción y la lista, como **Borrar**, **Enviar a** y **Aplicar a**.

cierre el reproductor de música

Para cerrar el reproductor de música cuando la **pantalla del reproductor de música** está visible, oprima  dos veces.

Para cerrar el reproductor de música desde la **pantalla principal**, oprima  una vez.

radio

Puede utilizar su teléfono para escuchar estaciones radio FM.

Puede escuchar la radio con el audífono estéreo

Motorola Original incluido con su teléfono, o con el manos libres del teléfono.

Nota: debe enchufar el audífono estéreo suministrado en el conector para audífonos del teléfono para usar la radio.

El audífono actúa como una antena de radio para recibir señales de radio. No puede escuchar la radio a través de un audífono inalámbrico Bluetooth®.



Búsqueda: > Diversión y Aps > Radio FM

Oprima hacia la izquierda o derecha para ir a la programación de frecuencia anterior o siguiente.

Oprima arriba/abajo para desplazarse al siguiente/anterior registro.

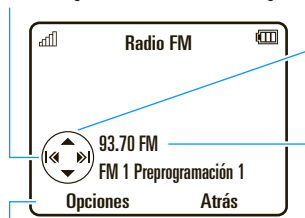

Seleccionar y ajustar opciones de la radio FM.

Frecuencia de estación de radio, banda y número de presintonía

Para **ajustar el volumen de la radio**: oprima las teclas de volumen al costado del teléfono.

Para **almacenar una estación** preprogramada: mantenga oprimida una tecla numérica (**1** a **9**) para asignar el número a la estación actualmente

sintonizada. Puede almacenar nueve presintonías en cada una de las tres bandas FM separadas (consulte la siguiente sección para obtener más detalles).

Para **seleccionar una estación**

preprogramada almacenada: oprima la tecla numérica para seleccionar la estación preprogramada.

ocultar la radio

Para **ocultar** la radio mientras escucha una estación, oprima . El teléfono vuelve a la pantalla de inicio.

Para **volver** a la radio desde la pantalla principal, oprima  hacia arriba.

opciones de radio

En la pantalla de la radio, oprima **Opciones** para seleccionar las opciones de radio:

opciones	
Silenciar/ Desilenciar	Silenciar o activar la radio. Atajo: oprima  para silenciar o activar el audio de la radio en la pantalla de la radio.
Cambiar a altavoz/ Cambiar a audífono	Cambie el sonido al altavoz de su teléfono, o al audífono conectado.

opciones	
Cambiar bandas	<p>Alterne entre las bandas FM 1, FM 2 y FM 3. Cada banda puede almacenar nueve presintonías (seleccione las presintonías al oprimir las teclas numéricas 1 - 9).</p> <p>Atajo: oprima # para cambiar las bandas en la pantalla de la radio.</p>
Explorar	<p>Escuche brevemente cada estación que puede recibir el teléfono. Oprima • para detener la exploración.</p>
Explorar valores preprogramados	<p>Escuche brevemente cada estación preprogramada almacenada. Oprima • para detener la exploración.</p>
Lista de valores preprogramados	<p>Vea la lista de estaciones preprogramadas.</p>

cerrar la radio

Para cerrar la radio cuando la **pantalla de la radio** está visible, oprima **⏏** dos veces.

Para cerrar la radio desde la **pantalla principal**, oprima **⏏** una vez.

song ID

Utilice el teléfono para identificar automáticamente canciones grabadas en la radio, la televisión u otro origen de música.

Cuando escuche una canción que desee identificar:

Búsqueda: **•** > **📻** ID de canción

Coloque el teléfono cerca del altavoz donde se está reproduciendo la música y oprima **Escuchar**).

El teléfono envía una muestra de sonido a un proveedor de servicio para un análisis comparativo. Si se encuentra una coincidencia, el teléfono muestra el título de la canción y el artista, y almacena la

información de la canción para que pueda recuperarla después.

Una vez identificada la canción, puede:



- Oprimir **Opciones** para revisar detalles de canciones que identificó el teléfono o realizar otras operaciones relacionadas con la ID de la canción.
- Oprimir **Escuchar** para identificar otra canción.

browser

Utilice el browser HTML para navegar en sus sitios Web favoritos, cargue videos a un blog de video y descargue archivos y aplicaciones al teléfono. Inicie sesión en la cuenta de email basada en Internet para revisar su email en la marcha.

Para **iniciar** el browser:

Búsqueda:  >  Internet móvil > Browser

Oprima  arriba, abajo, a la izquierda o a la derecha para desplazarse por las páginas Web. Desplácese hasta un enlace y oprima  para seleccionarlo. Oprima **Atrás** en cualquier momento para regresar a la pantalla anterior.

Algunas páginas Web pueden contener una ventana de ingreso de texto para intercambiar información con un sitio Web. Desplácese a la ventana, selecciónela e ingrese el texto en forma normal (para obtener información acerca del ingreso de texto, consulte la página 27).

Para **ir a una página Web**, oprima **Opciones** > **Ir a URL**, ingrese la dirección Web y oprima **Ir**.

Para marcar como **favorito** la página Web actual, oprima **Opciones** > **Página activa** > **Agregar favorito**.

Para ir a una **página Web marcada como favorito**, oprima **Opciones** > **Mis favoritos** > *favorito*.

Para **cambiar la página principal** que aparece cuando inicia el browser, vaya a la página Web que desea usar y oprima **Opciones** > **Página activa** > **Usar como página principal**.

Para **cargar** un video en un sitio de blog de video, consulte la página 73.

Para **descargar** un archivo multimedia, un tema o un juego o aplicación Java™ al teléfono, vaya a la página que tiene el enlace a al archivo, desplácese al enlace y selecciónelo.

Para **salir** del browser, oprima **Opciones** > **Salir**.





realizar una búsqueda en Google

Use el browser del teléfono para realizar una búsqueda en la Web mediante el sitio Web de Google.



Búsqueda:  >  Internet móvil > Browser

1 Oprima **Opciones** > **Favoritos**.

- 2 Oprima  para desplazarse al favorito de **Google** y oprima  para seleccionarlo.
- 3 Oprima  para seleccionar la ventana de ingreso de texto de Google.
- 4 Ingrese un tema de búsqueda en la ventana de ingreso de texto.
- 5 Oprima  hacia abajo para desplazarse al botón **Buscar** de Google y oprima  para seleccionarlo.

El browser muestra los resultados de la búsqueda.

revisar su email

Revise su cuenta personal de **email** basada en la Web (como Hotmail, Gmail o Yahoo).





Búsqueda:  >  Internet móvil > Browser

1 Oprima **Opciones** > **Ir a URL**.

- 2 Ingrese la dirección Web de la cuenta de email basada en la Web, luego oprima **Ir**.

videos

grabar un video



Búsqueda:  >  **Diversión y Aps > Cámara de video**



La tecnología **ModeShift™** de Motorola reemplaza el teclado estándar del teléfono con un conjunto de controles dedicados de la cámara de video (vea la ilustración).

La pantalla del teléfono actúa como el *visor* de la cámara de video.



- 1 Para comenzar a grabar el video, oprima .
- 2 Oprima **Alto** para detener la grabación del video.

- Para almacenar el video, oprima .
- Para enviar el video en un mensaje, oprima  **Enviar**.
- Para descartar el video, oprima .
- Para seleccionar otras opciones de video, oprima **Opciones**. Puede elegir **Sólo almacenar**, **Ignorar**, **Enviar a** (mensaje, email o conexión Bluetooth) u obtener una **Vista previa** del video.

Nota: para enviar video en un mensaje de texto MMS, la duración del video se debe programar en **MMS corto** o **MMS largo**. Para configurar la duración, oprima  >  **Diversión y juegos** > **Cámara**, oprima **Opciones** > **Programación de la cámara** > **Programación de video** > **Duración de video**.

Cuando el visor de la cámara de video está activo, oprima **Opciones** para programar las opciones de grabación de video:

opciones	
Capturar	Comenzar a grabar un video.
Audio activado/ desactivado	Activar o desactivar la grabación de audio.
Programación de la cámara	Personalizar la programación de la cámara (consulte la página 79).

cargar un video a un blog

Cargar un video que ha grabado a su sitio de blog de video:

- 1 Inicie el browser del teléfono (oprima  >  **Internet móvil** > **Browser**).
- 2 Vaya a un sitio Web de servicio de blog de video y regístrese en su cuenta.
- 3 Desplácese a **Cargar videos** y oprima .

4 Siga las instrucciones del browser para desplazarse al video que desea cargar y oprima .

5 Desplácese a **Cargar** y oprima .

El teléfono carga el video al blog.

reproducir un video

Búsqueda:  >  **Multimedia** > **Videos**

> **Videos capturados** > *video*

Oprima  hacia la izquierda o derecha para saltar al video siguiente o anterior.

Oprima  para dejar en pausa o reproducir el video.

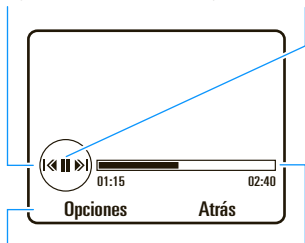

Seleccionar y ajustar opciones de cámara de video.

El cronómetro muestra el porcentaje reproducido

Cuando se reproduce un video, oprima **Opciones** para seleccionar opciones de video.

Nota: las opciones de su teléfono pueden variar. La mayoría de las opciones sólo se aplican a videos grabados por el usuario y no están disponibles para los videos pre instalados.

opciones	
Administrar	Vea las Propiedades del video, como nombre, tipo y tamaño del archivo.
Borrar	Borre el video.
Zoom	Vea el video en tamaño real, o redúzcalo para ajustarlo al área de visualización.
Enviar a	Envíe el video en un mensaje o email, o envíelo a otro dispositivo mediante una conexión Bluetooth®.

opciones	
<p>Use Bluetooth/ Use Celular</p>	<p>Para enviar la pista de audio al audífono Bluetooth®, active Bluetooth, seleccione Use Bluetooth para conectarse a un audífono Bluetooth reconocido o busque un audífono nuevo.</p> <p>Cuando una conexión de audio Bluetooth está activa, seleccione Use Celular para cancelar la conexión Bluetooth y devolver el audio al teléfono.</p> <p>Nota: esta opción aparece sólo cuando el dispositivo Bluetooth está activado.</p>
Configuración	Ajuste la programación de video.

formatos de video admitidos

Antes de copiar archivos de video al teléfono, asegúrese de que los archivos estén en un formato que el teléfono reconozca:

MPEG4 + AMR-NB: velocidad de bit total de hasta 320 kbps; video de hasta 296 kbps; QVGA, 25 fps; audio de hasta 12,2 kbps, 8 kHz, estéreo; formato de archivo mp4, 3gp, pvs, pvp; MIME Video/mp4, Video/3gpp.

MPEG4 + AMR-WB: velocidad de bit total de hasta 320 kbps; video de hasta 296 kbps; QVGA, 25 fps; audio de hasta 23,85 kbps, 16 kHz, estéreo; formato de archivo mp4, 3gp, pvs, pvp; MIME Video/mp4, Video/3gpp.

MPEG4 + AAC/AAC+/AAC+ mejorados: velocidad de bit total de hasta 350 kbps; video de hasta 296 kbps; QVGA, 25 fps; audio de hasta 128 kbps, hasta 48 kHz, estéreo/mono; formato de archivo mp4, 3gp, pvs, pvp; MIME Video/mp4, Video/3gpp.

H.263 + AMR-NB: velocidad de bit total de hasta 320 kbps; video de hasta 296 kbps; QVGA, 25 fps; audio de hasta 12,2 kbps, 8 kHz, estéreo; formato de archivo, 3gp, pvs, pvp; MIME Video/mp4, Video/3gpp.

H.263 + AMR-WB: velocidad de bit total de hasta 320 kbps; video de hasta 296 kbps; QVGA, 25 fps; audio de hasta 23,85 kbps, 16 kHz, estéreo; formato de archivo, 3gp, pvs, pvp; MIME Video/mp4, Video/3gpp.

cámara

tomar una fotografía

Búsqueda:  >  **Diversión y Aps** > **Cámara**

Atajo: en la pantalla principal, oprima la tecla lateral seleccionar/cámara para activar la cámara.

La tecnología **ModeShift™** de Motorola reemplaza el teclado estándar del teléfono con un conjunto de controles dedicados de la cámara (vea la ilustración).

La pantalla del teléfono actúa como el *visor* de la cámara.

H.263 + AAC/AAC+/AAC+ mejorados: velocidad de bit total de hasta 350 kbps; video de hasta 296 kbps; QVGA, 25 fps; audio de hasta 128 kbps, hasta 48 kHz, estéreo/mono; formato de archivo 3gp, pvs, pvp; MIME Video/mp4, Video/3gpp.

Real Audio + Video: velocidad de bit total de hasta 350 kbps; video de hasta 296 kbps; QVGA, 15 fps; audio de hasta 64 kbps, hasta 48 kHz, estéreo/mono; formato de archivo rm, rmvb; MIME Application/x-pn-realmedia, Application/vnd.rn-realmedia.

H.264 + AMR-NB: velocidad de bit total de hasta 280 kbps; video de hasta 256 kbps; QCIF, 15 fps; audio de hasta 12,2 kbps, 8 kHz, estéreo; formato de archivo mp4, 3gp, pvs, pvp; MIME Video/mp4, Video/3gpp.

H.264 + AMR-WB: velocidad de bit total de hasta 280 kbps; video de hasta 256 kbps; QCIF, 15 fps; audio de hasta 23,85 kbps, 16 kHz, estéreo; formato de archivo mp4, 3gp, pvs, pvp; MIME Video/mp4, Video/3gpp.

H264 + AAC/AAC+/AAC+ mejorados: velocidad de bit total de hasta 350 kbps; video de hasta 256 kbps; QCIF, 15 fps; audio de hasta 128 kbps, hasta 48 kHz, estéreo/mono; formato de archivo mp4, 3gp, pvs, pvp; MIME Video/mp4, Video/3gpp.

WMV 9 + WMA v9 L2 (también WMA v3, v7, v8): velocidad de bit total de hasta 224 kbps; video de hasta 96 kbps; QCIF, 15 fps; audio de hasta 128 kbps, hasta 48 kHz, estéreo/mono; formato de archivo asf, wmv; MIME Video/x-ms-wmv.

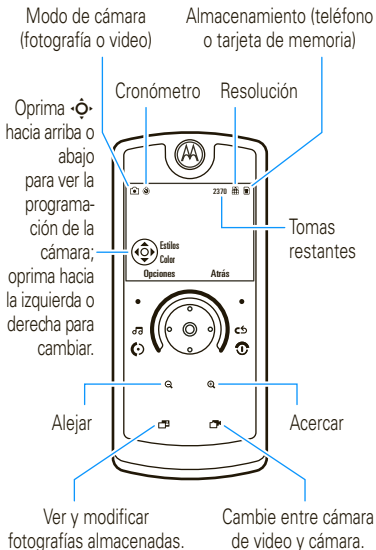

Use el visor para crear la escena y oprima para tomar la imagen.

- Para almacenar la fotografía, oprima .

- Para enviar la fotografía en un mensaje, oprima **Enviar**.
- Para descartar la fotografía, oprima .
- Para seleccionar otras opciones de fotografía, oprima **Opciones**. Puede elegir **Sólo guardar**, **Ignorar**, **Enviar a** (mensaje, email, conexión Bluetooth o postal), **Aplicar a** (fondo de pantalla, protector de pantalla, un contacto nuevo o existente), **Modificar o Imprimir vía** (conexión Bluetooth, conexión USB o tarjeta de memoria).

Nota: para enviar la fotografía en un mensaje de texto MMS, la resolución de la imagen deberá programarse en **Muy pequeña**, **Pequeña** o **Mediana**. Para configurar la resolución, oprima > **Diversión y juegos** > **Cámara**, oprima **Opciones** > **Programación de la cámara** > **Programación de imagen** > **Resolución**.



ver una fotografía

Para ver una fotografía que haya tomado:

Búsqueda:  >  Multimedia > Imágenes
> Imágenes capturadas > fotografía

Atajo: en la pantalla principal, oprima **Atajos**
> **Ver fotos**.

programación de la cámara

Cuando el visor de la cámara está activo, puede usar la tecla de navegación  para ajustar la siguiente programación de la cámara. Oprima  hacia arriba o hacia abajo para desplazarse a una programación, luego oprima  hacia la izquierda o hacia la derecha para cambiarla:

programación

Estilos	Oprima  a la izquierda y la derecha para seleccionar Color , Blanco y negro , Antiguo , Negativo , Rojizo , Verdoso o Azulado .
----------------	-------------------------------------------------------------------------------------------------------------------------------------------------------------------------------------------------------------------------------------------------------------------

programación

Escena	Oprima  hacia la izquierda o hacia la derecha para seleccionar Automático , Nocturno o Manual .
---------------	-------------------------------------------------------------------------------------------------------------------------------------------------------------------------------------------------------

Etiqueta	Seleccione una etiqueta de texto predefinida para aplicarla a las fotografías que tome. (Para crear una etiqueta, oprima Opciones > Programación de la cámara > Etiqueta > Crear etiqueta nueva).
-----------------	--------------------------------------------------------------------------------------------------------------------------------------------------------------------------------------------------------------------------------

Cuando el visor está activo, oprima **Opciones** para seleccionar las siguientes opciones de cámara:

opciones

Capturar	Tomar una fotografía.
Cronómetro auto	Programar un cronómetro para tomar una fotografía.

opciones

Múltiples tomas	Captar varias fotos rápidamente.
Programación de la cámara	Personalizar la programación de la cámara: <ul style="list-style-type: none">• Tiempo de revisión• Etiqueta• Nombre predeterminado• Lugar almacenamiento• Programación de imagen<ul style="list-style-type: none">• Resolución• Calidad• Programación de video<ul style="list-style-type: none">• Resolución• Calidad• Duración de video

mensajes

mensajería de texto

enviar un mensaje

Un mensaje puede contener texto, imágenes, sonidos u otros objetos multimedia. Puede agregar varias páginas a un mensaje y colocar texto y objetos multimedia en cada página. Puede enviar un mensaje a otros teléfonos compatibles o a direcciones de email.



Búsqueda:  >  Mensajes > Mensaje nuevo

Atajo: en la pantalla principal, oprima **Atajos** > **Mensaje nuevo**.

- 1 Oprima las teclas del teclado para ingresar texto en la página (para ingresar texto, consulte la página 27).

Para insertar una **imagen, sonido, video u otro objeto multimedia** en la

página, oprima **Opciones** > **Insertar**. Seleccione el tipo de archivo y el archivo. (**Nota:** pueden aplicarse restricciones de tamaño en imágenes y videos enviados en mensajes.)

Para insertar **otra página**, oprima **Opciones** > **Insertar** > **Página**. Puede ingresar más texto y objetos en la página nueva.

- 2 Cuando finalice el mensaje, oprima **Opciones** > **Opciones de envío** para configurar opciones del mensaje (tales como **Asunto** y **Prioridad**).
- 3 Cuando termine de configurar las opciones del mensaje, oprima **Listo**.
- 4 Oprima **Enviar a** para seleccionar los destinatarios del mensaje. Puede:
 - Seleccionar uno o más ingresos del directorio telefónico (oprime  para



desplazarse hasta un ingreso y oprima  para seleccionarlo).

- Ingresar un nuevo número o dirección de email (oprime **Opciones** > **Ingresar número** o **Ingresar email**).

5 Oprima **Enviar** para enviar el mensaje.

El teléfono le puede decir que es un mensaje de imagen si contiene varias páginas u objetos multimedia. Algunos teléfonos o redes no admiten mensajes multimedia. Oprime **Sí** para enviar el mensaje.

Para guardar o cancelar el mensaje, oprime **Opciones** > **Guardar en borrador** o **Cancelar mensaje**.

Los mensajes enviados se almacenan en el **Buzón de salida**. Los iconos junto a cada mensaje muestran si el mensaje se **envió** , si el intento de envío fue **exitoso**  o si **falló** . Oprime **Opciones** para realizar diversas operaciones en un mensaje.

recibir un mensaje

Quando recibe un mensaje, el teléfono reproduce una alerta y muestra **Mensaje nuevo**. El indicador de mensaje de texto  aparece en la parte superior de la pantalla principal.



Para **leer** el mensaje, oprime **Ver**. Si el mensaje multimedia contiene objetos multimedia:

- A medida que lee el mensaje, aparecen imágenes y animaciones.
- Los archivos de sonido se reproducen a medida que lee mensaje. Oprime las teclas de volumen del costado del teléfono para cambiar el volumen del sonido.
- Los anexos están agregados al final del mensaje. Para abrir un archivo adjunto, seleccione el indicador del archivo o el nombre del archivo.

Para **contestar** el mensaje, oprime **Opciones** > **Resp.**

más funciones de mensaje y email

funciones

envíe una nota rápida escrita previamente



• ➤ > Mensajes > Plantillas > Plantillas de texto
> *nota rápida*, oprima **Opciones** > **Enviar**

Para crear una nota rápida nueva:

• ➤ > Mensajes > Plantillas > Plantillas de texto,
oprima **Opciones** > **Crear plantilla**

usar una plantilla de mensaje de imagen



Abre una plantilla de mensaje de imagen con medios preinstalados:

• ➤ > Mensajes > Plantillas
> Plantillas Msj imagen

leer un mensaje o email nuevo



Cuando la pantalla muestre **Mensaje nuevo**, oprima **Ver**.

funciones

leer mensajes antiguos



• ➤ > Mensajería > Mensajes > Buzón

Los iconos que están junto a cada mensaje indican si es **leído** , **no leído** , **urgente** o si tiene un **anexo** . Oprima **Opciones** para realizar diversas operaciones en un mensaje.

almacenar objetos de mensajes



Vaya a una página de un mensaje de imagen y oprima **Opciones** > **Almacenar**.

crear una carpeta



Cree una carpeta personal para almacenar sus mensajes.

• ➤ > Mensajes > **Mis carpetas**, oprima **Opciones** > **Crear carpeta**

funciones



mensajes de browser



Lea mensajes recibidos por su browser:

Cuando la pantalla muestre **Mensaje nuevo**, oprima **Ver**.

Para activar los mensajes de browser y ajustar las programaciones de mensajes de browser:

 >  **Mensajes**, oprima **Opciones**
> **Programación** > **Mensajes de browser**

email móvil

Su teléfono tiene capacidades para email móvil:

Búsqueda:  >  **IM y Email** > **Email**
> *proveedor de servicio de email*



Puede utilizar una cuenta de email existente de los proveedores que aparecen en la lista o crear una cuenta nueva.

Para crear una **cuenta nueva**, seleccione un proveedor y siga las instrucciones para configurar su cuenta de email móvil.

mensajería instantánea

Use la mensajería instantánea para compartir mensajes en tiempo real con sus amigos.



Búsqueda:  >  **IM y Email** > **IM**, desplácese a su cuenta de IM, oprima **Inic ses**

Si no tiene una cuenta IM, seleccione **[Cuenta nueva]** para crear una.

Para **buscar a otros** en línea, seleccione **Lista de contactos** para ver una lista de los otros usuarios.

Para **iniciar una conversación**, desplácese hasta un nombre en la lista de **Contactos con conexión** y oprima **Enviar IM**.



Para **abrir una conversación activa**, desplácese a un nombre en la lista de **Conversaciones** y oprima **Ver**.

Para finalizar una conversación, oprima **Opciones** > **Terminar conversación**.

Para **desconectarse** de la sesión de mensajería instantánea, oprima **Opciones** > **Desconectarse**.

crear o modificar una cuenta IM

Para crear una nueva cuenta de IM:

Búsqueda:  >  **IM y Email** > **IM**
> **[Cuenta nueva]**

Para modificar una cuenta de IM existente:

Búsqueda:  >  **IM y Email** > **IM**,
desplácese hasta una cuenta, oprima **Opciones** > **Modificar cuenta**

conexiones

T-Mobile Mobile Backup

T-Mobile Mobile Backup (TMB) es un servicio **gratuito** que le permite almacenar y administrar la información correcta en el teléfono y en la Web en my.t-mobile.com. Con TMB, no necesita preocuparse por perder información de contactos si pierde el teléfono. Cuando agrega o modifica un contacto del **Directorio tel**, el teléfono automáticamente sincroniza la lista de contactos del teléfono y la lista de contactos de la Web.



activar TMB

Si es la primera vez que usa TMB, cuando abre el **Directorio tel**, el teléfono pregunta si desea almacenar una copia de sus contactos en my.t-mobile.com. Oprima **Sí** para activar

TMB y copiar su lista de contactos en my.t-mobile.com.

Para activar TMB manualmente y copiar su lista de contactos en my.t-mobile.com:

Búsqueda:  >  Programación
> Sincronización > Sincronizar ahora

administrador de archivos

Administre archivos de música y sonido, fotografías, videos y otros archivos almacenados en el teléfono o en una tarjeta de memoria microSD opcional extraíble.

Búsqueda:  >  Diversion y Aps
> Organizador > Administrador de archivos

Seleccione una carpeta o **Tarjeta de memoria** para ver su contenido.

Para **reproducir** un archivo de audio o nota de voz, o **ver** una fotografía o video, sólo desplácese al archivo y selecciónelo.

Para **modificar** un archivo: desplácese al archivo y oprima **Opciones** > **Administrar** para copiarlo, moverlo o cambiarle el nombre. Otras opciones le permiten borrar, enviar o aplicar el archivo. No puede realizar algunas operaciones en algunos archivos con derechos de autor o preinstalados.

Para **copiar archivos** entre el teléfono y una computadora, puede usar una conexión de cable (consulte la siguiente sección) o una conexión Bluetooth® (consulte la página 91).

formato de la tarjeta de memoria

Debe formatear una nueva tarjeta de memoria a fin de usar la tarjeta de memoria con su teléfono.

Precaución: formatear una tarjeta de memoria **borra** todos los archivos almacenados en la tarjeta de memoria.

Para formatear una tarjeta de memoria instalada:

Búsqueda:  >  **Diversión y Aps**
> **Organizador** > **Administrador de archivos**

- 1 Oprima  para desplazarse hasta la tarjeta de memoria.
- 2 Oprima **Opciones** > **Tarjeta de memoria** > **Formato**.
- 3 Seleccione **Formato** para confirmar que desea formatear la tarjeta de memoria.

ver las propiedades de la tarjeta de memoria

Para ver las propiedades de la tarjeta de memoria (como el nombre y la memoria disponible):

Búsqueda:  >  **Diversión y Aps**
> **Organizador** > **Administrador de archivos**

- 1 Oprima  para desplazarse hasta la tarjeta de memoria.
- 2 Oprima **Opciones** > **Tarjeta de memoria** > **Propiedades**.

mover o copiar archivos entre el teléfono y la tarjeta de memoria

Precaución: cuando **mueve** un archivo a una nueva ubicación, el archivo se **borra** de su ubicación original.

Búsqueda:  >  **Diversión y Aps**
> **Organizador** > **Administrador de archivos**

- 1 Desplácese hasta el archivo que desea mover o copiar.
- 2 Oprima **Opciones** > **Administrar** > **Mover** o **Copiar**.

Nota: las opciones **Mover** y **Copiar** no aparecen si el archivo está protegido por derechos de autor.

- 3 Desplácese a la ubicación de destino y oprima **Colocar**.

conexiones de cable

 Para transferir datos entre el teléfono y una computadora, inserte el enchufe del conector micro USB desde un cable USB al puerto micro USB del teléfono. Conecte el otro extremo del cable a la computadora.

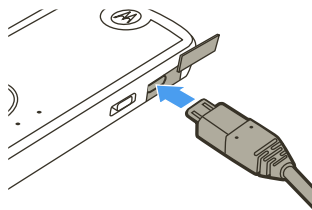





Nota: un cable USB Motorola Original y el software de soporte pueden venir incluidos con su teléfono. Estas herramientas también se venden por





separado. Revise la computadora para determinar el tipo de cable que necesita.

Nota: algunas funciones del teléfono quedan temporalmente inhabilitadas cuando hay activa una conexión USB.



Para usar Windows Media Player 11 para **sincronizar archivos de música** desde una computadora al teléfono: oprima 
>  **Programación** > **Conexiones** > **Prog USB**
> **Sincronización de medios** y conecte el teléfono a la computadora. Para obtener más información, consulte la página 55.

Para **transferir música, imágenes y videos** manualmente entre la computadora y el teléfono (memoria o tarjeta de memoria instalada del teléfono). Oprima 
>  **Programación** > **Conexiones** > **Prog USB**
> **Tarjeta de memoria**, luego conecte el teléfono a la computadora. Para obtener más información, consulte la página 62.



Para usar el teléfono como un **módem**: oprima  >  **Programación** > **Conexiones** > **Prog USB** > **Módem**, luego conecte el teléfono a la computadora.



Para **transferir ingresos del directorio telefónico e ingresos del calendario** entre el teléfono y la computadora: conecte el teléfono a la computadora y ejecute la aplicación auxiliar opcional Motorola Phone Tools en la computadora. También puede usar la aplicación Motorola Phone Tools para transferir y sincronizar archivos de música desde la computadora al teléfono.

El software Phone Tools pone automáticamente el teléfono en la programación de conexión adecuada que se requiere para sincronizar el teléfono. Consulte la guía del usuario de Phone Tools para obtener más información.

Para realizar **llamadas de datos** por medio de una computadora: oprima 
>  **Programación** > **Conexiones** > **Prog USB** > **Módem**, luego conecte el teléfono a la computadora.

Use la aplicación de la computadora para realizar o contestar la llamada.

Para crear una **nueva conexión de datos** en el teléfono, oprima  >  Programación > Conexiones > Conexiones de datos > Agregar una conexión).

Para **imprimir** una imagen mediante una conexión USB PictBridge: oprima  >  Programación > Conexiones > Prog USB > Impresión USB, luego conecte el teléfono a una impresora compatible con PictBridge. Seleccione las imágenes que desea imprimir y luego oprima Opciones > Imprimir vía > USB.

terminar una conexión USB

Precaución: no desconecte el teléfono de la computadora mientras se transfieren archivos.

En una PC con Windows XP™ o superior: cuando la transferencia del archivo termine, desconecte el cable USB del teléfono y la computadora.

En una PC con una versión anterior del sistema operativo Windows: haga clic en el icono Quitar hardware con seguridad de la bandeja del sistema, en la parte inferior de la pantalla de la computadora y seleccione Quitar dispositivo de almacenamiento masivo USB en forma segura. Desconecte el cable USB del teléfono y de la computadora.

En una computadora Macintosh®: seleccione y arrastre el icono de Disco extraíble a la Papelera. Desconecte el cable USB del teléfono y de la computadora

conexión inalámbrica Bluetooth®

Su teléfono admite conexiones inalámbricas Bluetooth. Puede conectar el teléfono con un audífono opcional Bluetooth o equipo para automóvil Bluetooth para hacer llamadas manos libres,





o con un conjunto de audífonos estéreo Bluetooth para escuchar música almacenada en el teléfono. Conecte el teléfono con un dispositivo que admita conexiones Bluetooth para intercambiar archivos; conéctese con una impresora que admita conexiones Bluetooth para imprimir imágenes, o use el teléfono como un módem inalámbrico Bluetooth para conectarse a Internet.

Para una seguridad máxima de la conexión Bluetooth, siempre debe conectar los dispositivos Bluetooth en un entorno seguro y privado.

activar y desactivar Bluetooth

El teléfono activa automáticamente el dispositivo Bluetooth cuando usa una función Bluetooth.

Para activar o desactivar Bluetooth en cualquier momento:



Búsqueda:  >  Programación > Conexiones > Bluetooth, oprima Opciones > Prog Bluetooth > Bluetooth > Activar o Desactivar

Nota: para ampliar la vida útil de la batería y maximizar la seguridad de la conexión Bluetooth, use este procedimiento para definir el dispositivo Bluetooth como **Desactivado** cuando no lo use. El teléfono no se conectará a otro dispositivo hasta que vuelva a usar una función Bluetooth, o hasta que vuelva a definir el dispositivo Bluetooth como **Activado**.

usar un audífono Bluetooth o equipo para automóvil manos libres

Antes de intentar conectar el teléfono con un dispositivo manos libres por primera vez,

asegúrese de que el dispositivo esté **encendido** y **listo** en el modo *asociación* o *vinculación* (consulte la guía del usuario del dispositivo). Puede conectar el teléfono sólo a un dispositivo a la vez.

Búsqueda:  >  Programación > Conexiones > Bluetooth, oprima Opciones > Buscar dispositivo > Headset

Atajo: en la pantalla principal, oprima **Atajos** > **Buscar dispositivos Bluetooth**.

El teléfono muestra los dispositivos de audio Bluetooth que encuentra dentro de su alcance.

- 1 Desplácese hasta un dispositivo de la lista.
- 2 Oprima  para conectarse con el dispositivo resaltado.

copiar archivos en un dispositivo

Puede copiar un archivo multimedia, un contacto, un evento del calendario o un favorito a otro teléfono o computadora que admita conexiones Bluetooth.

Nota: no puede copiar algunos objetos con derechos de autor.

Antes de intentar copiar un archivo a otro dispositivo, asegúrese de que el dispositivo receptor esté **activado** y **listo** en el modo de detección. Además, asegúrese de que el dispositivo no esté ocupado con otra conexión Bluetooth.

- 1 En su teléfono, desplácese al objeto que desea copiar en el otro dispositivo.
- 2 Oprima **Opciones** y luego seleccione:
 - **Enviar a > Bluetooth** para una imagen o archivo de sonido.
 - **Compartir > contacto > Bluetooth** para un contacto.
 - **Compartir vía > Bluetooth** para un evento de calendario o favorito.
- 3 Seleccione un nombre de dispositivo reconocido.
 - o Seleccione **[Buscar todos los disp]** para buscar nuevos dispositivos, y luego seleccione el dispositivo al que desea copiar el objeto.
- 4 Oprima **Opciones > Enviar**.



- 5 Si es necesario, ingrese una contraseña mutuamente acordada (como **0000**) en el teléfono y en el dispositivo, luego oprima **OK** para conectarse al dispositivo.

El teléfono muestra **Enviando** cuando se transfiere el archivo. Cuando la transferencia del archivo termina, el teléfono muestra **Envío exitoso** y le indica que oprima **OK** para continuar.

recibir archivos de un dispositivo

Antes de intentar recibir un archivo de otro dispositivo, asegúrese de que el dispositivo Bluetooth del teléfono esté **activado** (consulte la página 90).

Coloque el teléfono dentro del alcance (aproximadamente 10 metros/30 pies) del otro dispositivo Bluetooth y envíe el mensaje desde el dispositivo.

Si el teléfono y el dispositivo emisor no se asociaron anteriormente, coloque el teléfono en modo de detección para que el dispositivo emisor pueda detectarlo. Oprima  >  Programación > Conexiones > Bluetooth, oprima **Opciones** > **Detectable en 3 minutos**. El indicador Bluetooth  de la pantalla principal destella cuando el teléfono está en modo detectable.

El teléfono muestra **Transferencia entrante** cuando se transfiere el archivo. Cuando la transferencia del archivo termina, el teléfono muestra **Exitoso** y le dice dónde se guardó el archivo.

enviar una fotografía a una impresora

Puede enviar una fotografía a una impresora que admita conexiones Bluetooth.

Nota: puede imprimir en páginas tamaño A4, carta americana o 4x6. Para imprimir en otros tamaños, copie la imagen a una computadora enlazada e imprima desde ahí.

- 1 En el teléfono, tome una nueva fotografía o desplácese a una imagen almacenada que desee imprimir, y luego oprima **Opciones** > **Imprimir vía** > **Bluetooth**.

Nota: si aparece **Servicio no soportado** cuando intenta imprimir, en lugar de eso seleccione **Enviar a** > **Bluetooth**. (La opción **Enviar a** no imprime el nombre ni el sello de fecha de la imagen.)





- 2 Seleccione el nombre de una impresora reconocida u oprima **Opciones** > **Buscar impresoras** para buscar otra impresora donde desea enviar el mensaje.
- 3 Si están disponibles, modifique las opciones de impresión.

más funciones de Bluetooth

Nota: el dispositivo se *reconoce* después de conectarlo una vez (consulte la página 91).

funciones

asociar a un dispositivo reconocido

Oprima  >  **Programación** > **Conexiones** > **Bluetooth**, oprima  hacia la izquierda para seleccionar la ficha **Mis dispositivos**, oprima  hacia arriba o hacia abajo para desplazarse hasta el nombre del dispositivo, oprima  para conectarse.

terminar la conexión con el dispositivo

Desplácese hasta el nombre del dispositivo conectado y oprima  para desconectarlo.

funciones

eliminar dispositivo de la lista de dispositivos

Desplácese hasta nombre del dispositivo y oprima **Opciones** > **Administrar** > **Eliminar dispositivo**.

Nota: cuando el teléfono está conectado a un dispositivo, dicho dispositivo no se puede eliminar de la lista.

cambiar el audio a audífono Bluetooth® o equipo para automóvil Bluetooth durante la llamada

Oprima **Opciones** > **Use Bluetooth**.

Para devolver el audio al teléfono, oprima **Opciones** > **Use celular**.

funciones

modificar propiedades del dispositivo reconocido

Desplácese hasta el nombre del dispositivo, oprima **Opciones > Administrar > Modificar dispositivo**.

configurar opciones Bluetooth®

Oprima  >  **Programación > Conexiones > Bluetooth**, oprima **Opciones > Administrar > Configurar Bluetooth**.

actualizaciones de software del teléfono

A veces, pensamos en la forma de hacer que el software del teléfono sea más rápido o más eficiente después de que adquirió el teléfono. Puede descubrir si su teléfono se puede actualizar en:

www.hellomoto.com/update

T-Mobile puede enviar el software actualizado del teléfono por aire hasta su teléfono. Cuando el teléfono recibe una actualización de software, puede instalarla de inmediato o dejar la instalación para más adelante. Para instalar una actualización de software diferida:

 >  **Programación > Programación > Actualizaciones OTA > Actualizar software**

otras funciones

llamada avanzada

Para usar los comandos de voz para llamar, consulte la página 30.

funciones

marcado rápido

El teléfono puede almacenar nueve números telefónicos a los que puede llamar con sólo oprimir una tecla. Para **almacenar** un número telefónico de marcado rápido:

- >  **Directorio tel**, oprima **Opciones**
- > **Configuración** > **Lista de marcación rápida**
- > *ubicación de marcación rápida*

Para **llamar** a un número de marcado rápido desde la pantalla principal, mantenga oprimido el número de marcado rápido de un solo dígito durante un segundo.

funciones

llamadas internacionales



Si su servicio telefónico incluye marcado internacional, mantenga oprimida **0** para insertar el código de acceso internacional local (que se indica con +). Luego, oprima las teclas numéricas del teclado para marcar el código del país y el número telefónico.

poner una llamada en espera

Oprima **Opciones** > **Espera** para poner en espera todas las llamadas activas.

silenciar una llamada

Para silenciar todas las llamadas activas, oprima **Opciones** > **Silenciar**.



funciones

llamada en espera

Al estar en una llamada, usted escuchará una alerta si recibe una segunda llamada. Oprima  para contestar la llamada nueva.

- Para alternar entre las llamadas, oprima **Cambiar**.
- Para conectar las dos llamadas, oprima **Enlace**.
- Para terminar la llamada en espera, oprima **Opciones > Terminar llamada en espera**.

Para activar o desactivar la llamada en espera:

 >  **Programación > Prog de llamada**
> **Config llam entrante > Llam en espera**
> **Activado** o **Desactivado**.

funciones

llamada de conferencia

Durante una llamada:

Marque el siguiente número, oprima , oprima **Opciones > Enlazar llamadas**

transferir una llamada

Durante una llamada:

Marque el número siguiente, oprima , oprima **Opciones > Transferir llamada**

funciones

transferencia de llamadas



Configuración de desvío de llamadas:

> Programación > Prog de llamada
> Transferencia de llamadas > Llams de voz
> Desviar llams > Todas las llams o Si no disponible o Detallado, seleccione **A**, especifique el número de desvío

Nota: seleccione la opción **Detallado** para especificar otros números de desvío según la situación.

Cancelación de desvío de llamadas:

> Programación > Prog de llamada
> Transfer llams > Cancelar todo

Nota: la opción **Cancelar todo** cancela todos los desvíos de llamadas, incluidas las llamadas de datos y de fax.

funciones

llamadas TTY



Configure el teléfono para utilizarlo con un dispositivo TTY opcional:

> Programación > Programación > Prog TTY
> TTY

cambiar la línea telefónica



Si tiene una tarjeta SIM habilitada para dos líneas, puede cambiar su línea para hacer y recibir llamadas desde su otro número telefónico:

> Programación > Prog de llamada
> Línea activa

El indicador de línea activa muestra la línea de teléfono activa (vea la ilustración en la página 25).

funciones

marcado fijo



Cuando activa el marcado fijo, sólo puede llamar a los números almacenados en la lista de marcado fijo.

Nota: ingrese su código SIM PIN2 para activar o desactivar el marcado fijo. Si olvida su código PIN2, póngase en contacto con T-Mobile.

Active o desactive el marcado fijo:

 >  Programación > Prog de llamada
> Marcado fijo > Activado o Desactivado



Use la lista de marcado fijo:

 >  Diversión y Aps > Organizador > Servicios de discado > Marcación fija

funciones

tonos DTMF

Active tonos DTMF:



 >  Programación > Prog de llamada
> Configuración de marcado > DTMF > Largo o Corto

Para enviar tonos DTMF durante una llamada, sólo oprima las teclas numéricas.

directorio telefónico

funciones

llamar a un contacto

 >  Directorio tel, desplácese hasta el contacto, oprima  para llamar





Nota: si el contacto tiene varios números telefónicos o direcciones de email, oprima  hacia la izquierda o derecha para seleccionar el número o la dirección de email que desea.

funciones

agregar un contacto nuevo

•◂◃ >  Directorio tel, oprima **Opciones**
> **Crear contacto**

Atajo: en la pantalla principal, oprima **Atajos**
> **Crear contacto**.



Oprima ◂◃ hacia la izquierda o hacia la derecha para seleccionar la ficha **detalles** , la ficha **dirección** , la ficha **ID**  o la ficha **notas** . Oprima ◂◃ hacia arriba o hacia abajo para desplazarse a la información que desea cambiar, luego oprima ◂◃ para seleccionarla.

enviar un mensaje a un contacto

•◂◃ >  Directorio tel, desplácese hasta el contacto, oprima **Opciones** > **Enviar mensaje**

funciones



agregar números telefónicos o direcciones de email adicionales a un contacto

•◂◃ >  Directorio tel, desplácese hasta el contacto, oprima **Opciones** > **Modificar**, oprima ◂◃ a la izquierda o a la derecha para seleccionar la ficha detalles , oprima ◂◃ hacia arriba o hacia abajo para desplazarse a un campo de **Número** o **Email** vacío, oprima ◂◃ para seleccionarlo

funciones

programar un ID de imagen para un contacto



Asigne una fotografía o una imagen (*ID de imagen*) para mostrar en la pantalla cuando se recibe una llamada de un contacto:

•◂ >  Directorio tel, desplácese hasta el contacto, oprima **Opciones > Modificar**, oprima ◂◃ hacia la izquierda o la derecha para seleccionar la ficha ID , oprima ◂◃ hacia arriba o hacia abajo para desplazarse a **ID foto**, oprima ◂◃ para seleccionar



funciones

programar ID de timbre para un contacto

Asigne una alerta de llamada (*ID de timbre*) o una alerta de mensaje distintiva para un contacto:

•◂ >  Directorio tel, desplácese hasta el contacto, oprima **Opciones > Modificar**, oprima ◂◃ hacia la izquierda o derecha para seleccionar la ficha ID , oprima ◂◃ hacia arriba o hacia abajo para desplazarse a **ID timbre**, oprima ◂◃ para seleccionar

asignar un contacto a una categoría

•◂ >  Directorio tel, desplácese hasta el contacto, oprima **Opciones > Modificar**, oprima ◂◃ hacia la izquierda o derecha para seleccionar la ficha detalles , oprima ◂◃ hacia arriba o hacia abajo para desplazarse hasta **Categoría**, oprima ◂◃ para seleccionarla

funciones

programar una vista de categoría

• ➤ >  Directorio tel, oprima

Opciones > Filtrar por

Puede mostrar los contactos de una categoría predefinida (Email, Familia, Amigos, Trabajo), o contactos de una categoría creada por usted (seleccione **Crear categoría**).

crear una lista de correo de grupo

Asignar contacto a una lista de mensajes grupales o lista de email:

• ➤ >  Directorio tel, oprima Opciones

> Crear lista > Mensaje o Email

mostrar imágenes de los contactos

Mostrar contactos con imágenes en miniatura o como una lista de texto:

• ➤ >  Directorio tel, oprima Opciones

> Configuración > Vista predeterminada > Miniatura o Lista

funciones

programar orden de clasificación de la lista de contactos

• ➤ >  Directorio tel, oprima Opciones

> Configuración > Orden clasif predet > Primer nombre o Apellido

crear y usar contactos privados

Identificar uno o más contactos como contactos privados. Debe ingresar su código de seguridad de seis dígitos para ver los contactos privados en la lista de contactos.



• ➤ >  Directorio tel, oprima Opciones

> Configuración > Contactos privados



funciones

importar contactos a la memoria del teléfono

Importar todos los contactos a la memoria del teléfono desde la tarjeta SIM o desde otra ubicación:

 >  Directorio tel, oprima **Opciones**
> **Importar contactos** > **Tarjeta SIM** o **Administrador de archivos**

administrar contactos de la tarjeta SIM





 >  Directorio tel, oprima **Opciones**
> **Configuración** > **Administrador tarjeta SIM**

Borre contactos almacenados en la tarjeta SIM o impórtelos a la tarjeta SIM desde la memoria del teléfono o desde otra ubicación.

funciones

enviar contactos a otro dispositivo

Envíe uno o más contactos a otro teléfono, computadora o dispositivo:

 >  **Directorio tel**, desplácese hasta el contacto, oprima **Opciones** > **Compartir**, oprima  para seleccionar el contacto actual, oprima  hacia arriba o hacia abajo para desplazarse al método de transferencia **Bluetooth**, **Mensajería**, o **Email**, oprima **Seleccionar** para seleccionarlo

Para enviar varios contactos, oprima **Opciones** > **Compartir** > **Múltiples contactos** (en lugar del contacto actual).

funciones

borrar contactos

Borrar uno o más contactos de la lista de contactos:

● >  **Directorio tel**, desplácese hasta el contacto, oprima **Opciones** > **Borrar**, oprima ● para seleccionar el contacto actual, oprima **Sí** para confirmar la eliminación

Para borrar varios contactos, oprima **Opciones** > **Borrar** > **Múltiples contactos** (en lugar del contacto actual).

personalizar

funciones

idioma

Programa el idioma del menú:

● >  **Programación** > **Programación** > **Idioma**

funciones

restablecer

Reiniciar todas las programaciones predeterminadas para todas las opciones, **excepto** código de desbloqueo, código de seguridad y cronómetro totalizador:

● >  **Programación** > **Programación** > **Reiniciar** > **Reiniciar toda la programación**

borrar datos



Precaución: esta opción **borra toda la información que ha ingresado** (incluso los ingresos de contactos y calendario) **y el contenido descargado** (incluso fotografías y sonidos) almacenado en la memoria del teléfono. Una vez que borra la información, no es posible recuperarla. Esta opción **no** borra la información de la tarjeta SIM o de la tarjeta de memoria.

● >  **Programación** > **Programación** > **Reiniciar** > **Borrar todos los datos**

funciones

borrar información de la tarjeta de memoria

Precaución: esta opción **borra toda la información que ha ingresado** (incluso los ingresos de contactos y calendario) **y el contenido descargado** (incluso fotografías y sonidos) almacenado en la tarjeta de memoria y/o en la tarjeta SIM. Una vez que borra la información, no es posible recuperarla.

 >  Programación > Programación > Reiniciar > Borrar tarjetas de memoria

duración de llamadas

Tiempo de conexión de red es el tiempo transcurrido desde el momento en que se conectó a la red de su proveedor de servicio hasta el momento en que terminó la llamada

al oprimir . Este tiempo incluye las señales de ocupado y de timbre.

Es posible que el tiempo de conexión de red que registra en su cronómetro reinicializable no sea igual al tiempo que le factura su proveedor de servicio. Para obtener información de facturación, comuníquese con su proveedor de servicio.

funciones

duración de llamadas

Ver cronómetros de llamadas:

 >  Registro de llamada, oprima Opciones > Duración de llams

cronómetro de llamada

Vea información del tiempo de llamada durante una llamada:

 >  Programación > Prog de llamada > Config llam entrante > Cronómetro de llam

funciones

duración de datos



Vea los cronómetros de las llamadas de datos:

> Registro de llamada, oprima Opciones > Tiempos de datos

volúmenes de datos



Vea medidores de volumen de datos:

> Registro de llamada, oprima Opciones > Volúmenes de datos

manos libres

Nota: el uso de teléfonos inalámbricos durante la conducción puede ocasionar distracción. Corte la llamada si no puede concentrarse en la conducción. Además, el uso de dispositivos inalámbricos y sus

accesorios puede estar prohibido o restringido en ciertas áreas. Obedezca siempre las leyes y las regulaciones sobre el uso de estos productos.

funciones

contestación automática



(audífonos)

Conteste automáticamente las llamadas cuando el teléfono esté conectado a un equipo para automóvil o a un audífono:

> Programación > Programación > Programación de audífono > Contestación automática

marcación por voz (audífono)



Active la marcación por voz con la tecla enviar/fin del audífono:

> Programación > Programación > Programación de audífono > Marcado por voz

red

funciones

programación de red





Vea información de red y ajuste la programación de la red:

 >  Programación > Red

actualización del software



T-Mobile puede enviar el software actualizado del teléfono por aire hasta su teléfono. Cuando el teléfono recibe una actualización de software, puede instalarla de inmediato o dejar la instalación para más adelante. Para instalar una actualización de software diferida:

 >  Programación > Programación
> Actualizaciones OTA > Actualizar software

organizador personal

funciones

programar una alarma

 >  Diversión y Aps > Organizador
> Despertador

Atajo: en la pantalla principal, oprima **Atajos**
> Programar una alarma.

desactivar la alarma

Cuando la pantalla muestre una alarma:

Para desactivar la alarma, oprima **Descartar** o .

Para programar un retardo de ocho minutos, oprima **Posponr.**

funciones

programar la vista predeterminada del calendario

•◂ >  **Diversión y Aps** > **Organizador**
> **Calendario**, oprima **Opciones** > **Configuración de calendario** > **Vista predeterminada** > **Mes** o **Semana** o **Día**

Consejo: en la vista mensual, use la ruedecilla FastScroll™ para desplazarse rápidamente hacia adelante y hacia atrás a través de los días del mes.

funciones

agregar un nuevo evento en el calendario

•◂ >  **Diversión y Aps** > **Organizador**
> **Calendario**, desplácese hasta el día y/u hora de inicio, oprima , ingrese los detalles del evento

Puede programar un archivo de música o de sonido, nota de voz o video como recordatorio de evento del calendario. Cuando cree un evento del calendario, seleccione **Estilo de alarma** > *tipo de alarma*, desplácese al archivo (o cree uno nuevo), oprima **Insertar**.

ver evento del calendario

•◂ >  **Diversión y Aps** > **Organizador** > **Calendario**
> *evento*

Para modificar los detalles del evento, oprima **Opciones** > **Modificar**.

funciones

recordatorio de evento del calendario



Cuando la pantalla muestre y haga sonar un recordatorio de evento:

Para ver detalles del recordatorio, seleccione **Abrir evento**.

Para cerrar el recordatorio, oprima **Descartar**.

enviar elementos del calendario a otro dispositivo

Envíe un evento del calendario a otro teléfono, computadora o dispositivo:

 >  **Diversión y Aps** > **Organizador** > **Calendario**
> *evento*, oprima **Opciones** > **Compartir vía**
> **Bluetooth** o **Mensaje**

reloj mundial

Muestre información de la fecha y hora para varias ciudades en el mundo:

 >  **Diversión y Aps** > **Organizador**
> **Reloj mundial**

funciones

lista de tareas

Cree una lista de verificación de tareas que debe realizar y programe el teléfono para que le avise cuando se acerquen las fechas de ejecución de las tareas:

 >  **Diversión y Aps** > **Organizador** > **Lista de tareas**

notas



Escriba y almacene notas en el teléfono:

 >  **Diversión y Aps** > **Organizador** > **Notas**

funciones

grabar nota de voz

Grabe un recordatorio de voz para usted mismo o una llamada telefónica en curso:

 >  **Diversión y Aps** > **Notas de voz**, oprima  para iniciar la grabación, oprima **Alto** para detener la grabación

Para guardar la nota de voz, oprima **Guardar**.

Para realizar varias operaciones en la nota de voz, oprima **Opciones**.

Nota: la grabación de las llamadas telefónicas está sujeta a diversas leyes estatales y federales relacionadas con la confidencialidad y la grabación de conversaciones telefónicas. Obedezca siempre las leyes y las regulaciones sobre el uso de esta función.

funciones

reproducir nota de voz



Escuchar una nota de voz que grabó:

 >  **Multimedia** > **Notas de voz** > *nota de voz*

calculadora

 >  **Diversión y Aps** > **Organizador**
> **Calculadora**

Para usar la calculadora como convertidor de moneda:

 >  **Diversión y Aps** > **Organizador**
> **Calculadora**, oprima **Opciones** > **Programar tipo de cambio**, ingrese el tipo de cambio, oprima **Conf**, ingrese el monto, oprima **Opciones** > **Convertir moneda**



seguridad

funciones



PIN SIM

Precaución: si ingresa un código PIN incorrecto tres veces antes de ingresar el código correcto, la tarjeta SIM se desactiva y la pantalla muestra **SIM bloqueada**.

Bloquee o desbloquee la tarjeta SIM:

 >  Programación > Seguridad > Bloqueo SIM

bloq de funciones



 >  Programación > Seguridad > Bloqueo de aplicaciones

funciones

administrar certificados



Active o desactive certificados de acceso a Internet almacenados en el teléfono:

 >  Programación > Seguridad > Certificados

Los certificados se usan para verificar la identidad y la seguridad de los sitios Web cuando usted descarga archivos o comparte información.

diversión y juegos

funciones

iniciar un juego o aplicación



Inicie un juego o aplicación Java™:

 >  **Diversión y Aps** > **Juegos y Aps**
> *juego o aplicación*

modo avión

Desactive las funciones de llamada del teléfono en los lugares donde se prohíbe el uso de teléfonos inalámbricos. Esto le permite usar el reproductor de música y otras funciones que no son de red mientras está en un avión, sin interferir con las comunicaciones del avión.

 >  **Programación** > **Programación**
> **Modo avión** > **Activado**

Para volver a activar las funciones de llamadas del teléfono, desactive el modo avión.

servicio y reparaciones

Si tiene dudas o necesita asesoría, con gusto le ayudaremos.

Visite el sitio www.motorola.com/support, donde podrá seleccionar diferentes opciones de atención al cliente. También puede comunicarse con el Centro de atención a clientes de Motorola, llamando al 1-800-331-6456 (Estados Unidos), al 1-888-390-6456 (TTY/TDD en Estados Unidos, para personas con problemas de audición) o al 1-800-461-4575 (Canadá).

Datos de índice de absorción específico para Estados Unidos

El modelo de teléfono celular cumple con las exigencias del gobierno para la exposición a ondas de radio.

Su teléfono celular es un transmisor y receptor de radio. Se ha diseñado y fabricado para no exceder los límites para la exposición a la energía de radiofrecuencia (RF) establecidos por la Federal Communications Commission (FCC) el Gobierno de Estados Unidos y por los organismos reguladores de Canadá. Estos límites forman parte de directrices globales y establecen los niveles permitidos de energía RF para la población general. Las directrices se basan en estándares preparados por organizaciones científicas independientes mediante la evaluación periódica y exhaustiva de estudios científicos. Los estándares incluyen un margen de seguridad considerable destinado a garantizar la protección de todas las personas, independientemente de su edad o salud.

El estándar de exposición para teléfonos celulares móviles emplea una unidad de medición conocida como Índice de absorción específico o SAR. El límite SAR establecido por la FCC y por los organismos reguladores de Canadá es de 1,6 W/kg.¹ Las pruebas de SAR se realizan utilizando posiciones de operación estándar aceptadas por la FCC y por Industry Canada en que el teléfono transmite con su nivel de potencia certificado

más alto en todas las bandas de frecuencia probadas. Aunque el índice SAR se determina al nivel de potencia certificado más alto, el nivel real de SAR del teléfono durante el funcionamiento puede encontrarse muy por debajo del valor máximo. Esto se debe a que el teléfono está diseñado para funcionar en niveles de potencia múltiples, de modo que sólo usa la potencia necesaria para conectarse con la red. En general, mientras más cerca se encuentre de una estación base celular, menor será la potencia de salida.

Antes de que un modelo de teléfono esté disponible para la venta al público de Estados Unidos y Canadá, debe ser probado y certificado ante la FCC e Industry Canada para verificar que no exceda el límite establecido por cada gobierno para la exposición segura. Las pruebas se realizan en las posiciones y lugares (por ejemplo, en la oreja y en el cuerpo) informados a la FCC y disponibles para la revisión por Industry Canada. El valor de índice SAR más alto para este modelo de teléfono en las pruebas para uso en la oreja es de 1.02 W/kg y cuando se usa en el cuerpo, como se describe en esta guía del usuario, es de 0.85 W/kg. El valor SAR para este producto en el modo de transmisión de datos (uso cerca del cuerpo) es 0.46 W/kg (Las mediciones del teléfono usado en el cuerpo difieren según el modelo de teléfono,

dependiendo de los accesorios disponibles y de las exigencias de regulación).²

Aunque puede haber diferencias entre los niveles de índice SAR de los diferentes teléfonos y las distintas posiciones, todas cumplen con las exigencias gubernamentales para exposición segura. Tenga en cuenta que las mejoras a este modelo podrían ocasionar diferencias en el índice SAR para los productos más nuevos, de todas maneras, los productos se diseñan para que cumplan con las directrices.

Se puede encontrar información adicional sobre Índices de absorción específicos (SAR) en el sitio Web de Cellular Telecommunications & Internet Association (CTIA):

<http://www.phonefacts.net>

o en el sitio Web de Canadian Wireless Telecommunications Association (CWTA):

<http://www.cwta.ca>

1. En Estados Unidos y Canadá, el límite de SAR para teléfonos celulares usados por el público es de 1,6 watts/kg (W/kg) promediados sobre un gramo de tejido. El estándar incorpora un margen de seguridad significativo que proporciona protección adicional al público y que considera cualquier variación en las mediciones.
2. La información sobre SAR incluye el protocolo de prueba, el procedimiento de evaluación y la escala de incertidumbre de medición de Motorola para este producto.

Declaración de conformidad con las directivas de la Unión Europea



Por la presente, Motorola declara que este producto cumple con:

- Los requerimientos esenciales y otras precauciones importantes de la Directiva 1999/5/EC
- Todas las demás directivas importantes de la Unión Europea

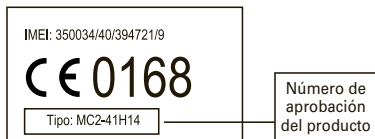

Lo anterior es un ejemplo de un típico Número de aprobación del producto.

Puede ver la declaración de conformidad de su producto (DoC, Declaration of Conformity) con la Directiva 1999/5/EC (la Directiva R&TTE) en

www.motorola.com/rtte, para encontrar su DoC, ingrese el número de aprobación del producto que aparece en la etiqueta de su teléfono en la barra "Buscar" del sitio Web.

INFORMACIÓN DE SOFTWARE DE CÓDIGO ABIERTO

Para obtener instrucciones acerca de cómo conseguir una copia de cualquier código fuente que Motorola haya dejado disponible al público y que se relacione con el software utilizado en este dispositivo móvil Motorola, puede enviar su solicitud a:

MOTOROLA, INC.
OSS Management
600 North US Hwy 45
Libertyville, IL 60048
USA

El sitio Web de Motorola opensource.motorola.com también contiene información acerca del uso de código abierto por parte de Motorola.

Motorola creó el sitio Web opensource.motorola.com como un portal para la interacción con la comunidad de software en general.

Para ver información adicional acerca de licencias, reconocimientos y avisos de derechos de autor necesarios para paquetes de código abierto usados en este dispositivo móvil Motorola, en Programación del teléfono seleccione "Avisos legales".

índice

A

- accesorio opcional 13
- accesorios 13, 59, 89, 106
- actualización del software
 - 95, 107
- administración de
 - certificados 111
- administrador de archivos 85
- alerta
 - desactivar 26, 48
 - programar 35, 38
- alerta de llamada 101
- almacenar números
 - teléfonicos 21, 100
- almacenar su número
 - teléfono 23
- altavoz 106
- altavoz del manos libres 4, 32

- archivos de música MP3
 - 52
- asociación. Consulte
 - conexión
 - inalámbrica
 - Bluetooth
- atajos 23, 41
- audífono 106
- audífonos estéreo 59

B

- batería 15
- blog 73
- blog de video 73
- bloquear
 - función 111
 - tarjeta SIM 111
 - teclas 61
 - teléfono 33
- bloqueo del teclado 3, 4, 61

- borrar datos 104
- borrar texto 28
- brillo 43
- browser 70, 71, 83

C

- calculadora 110
- calendario 108, 109
- cámara 4, 72, 76
- carpeta de borradores 81
- código de acceso
 - internacional 96
- código de desbloqueo 33
- código de seguridad 33
- código PIN 33, 111
- código PIN2 99
- códigos 33
- comandos de voz 30
- conector para audífonos 3, 4, 57, 67

conexión inalámbrica
 Bluetooth 59, 89
contestar una llamada 20,
 44
contraseñas. Consulte
 códigos
convertidor de monedas
 110
correo de voz 51
cronómetros 105, 106
cronómetros de llamadas
 105, 106

D

desbloquear
 función 111
 tarjeta SIM 111
 teclas 61
 teléfono 33
descargar archivos 71, 82
despertador 107
desviar llamadas 98
desvío de llamadas 98
devolver una llamada 50

dirección de email,
 almacenar 100
directorio telefónico
 agregar un ingreso 21,
 100
 buscar 22
 enviar contacto 103
filtro 102
ID de imagen 50
marcar un ingreso 22
sincronizar 85
ver 102
dispositivo TTY 98

E

email 82, 83
email móvil 83
encender/apagar 19
enlace. Consulte conexión
 inalámbrica
 Bluetooth
equipo para automóvil 106
estilos de alerta, reiniciar
 36

F

fecha 37
filtrar contactos 102
finalizar una llamada 20
fondo de pantalla 38, 42
formatos de archivos de
 audio 62
formatos de archivos de
 video 75
fotografía 76
función opcional 13

G

gancho para correa 4

H

historial de llamadas 48
hora 37

I

icono volador 42
iconos de menú 24, 42
ID de imagen 50, 101
ID de llamada 50, 101

ID de timbre 50, 101
idioma 104
IM 83
impresión 89, 93
indicador Bluetooth 25
indicador de batería 26
indicador de intensidad de
la señal 24
indicador de línea activa 25
indicador de mensaje 25,
81
indicador de mensaje de
correo de voz 51
indicador de perfil 25
indicador de transferencia
de llamadas 25
indicador en llamada 25
indicadores IM 25
ingreso de texto 27
ingreso de texto predictivo
28

L
línea 1 y línea 2 25
línea activa, cambiar 98
lista de correo de grupo
102
lista de tareas 109
llamada
contestar 20, 44
fin 20
realizar 20, 22
llamada de conferencia 97
llamada de datos 106
llamada en espera 97
llamadas hechas 48
llamadas recibidas 48

M
marcado fijo 99
marcado por voz 30, 106
marcado rápido 96
marcar un número
telefónico 20, 22,
99

mensaje
enviar 80
leído 81, 82
mensaje Batería baja 26
mensaje de imagen 80, 82
mensaje de texto 80
mensaje Ingrese cód
desbloq 33
mensaje Llam entrante 50
mensaje Llam perdidas 50
mensaje SIM bloqueada
111
mensajería instantánea.
Consulte IM
mensajería. Consulte IM
mensajes de browser 83
menú 5, 24, 42
menú principal, personalizar
42
menú, personalizar 42
modificar texto 28
modo avión 32, 112
modo de ingreso de
símbolo 30

modo de ingreso de texto
abc 29
modo de ingreso numérico
30
modo palabra de ingreso de
texto 28
myFaves 45

N

nota de voz 110
nota rápida 82
notas 109
número de emergencia 50
número telefónico
guardar 21, 100
su número 23, 98

P

páginas Web 70, 71
pantalla 5, 24, 43
pantalla principal 5, 24, 41
perfil de silencio 35
perfil de vibración 35
perfiles 25, 35

perfiles de alerta 25, 35
personalizar 104
plantillas de texto 82
poner una llamada en
espera 96
programación de red 107
protector de pantalla 38,
43
puerto micro USB 3, 4

R

radio 26, 67
radio FM 67
realizar una llamada 20, 22
reloj 37
reloj mundial 109
remarcar 49
reproducción de medios
35, 36
reproductor de música 52
resolución, imagen 79
restablecer 104
ruedecilla FastScroll 3, 20
ruedecilla táctil 20

S

silenciar una llamada 96
skin 38
su número telefónico 23

T

tarjeta de memoria 14, 86,
87
tarjeta SIM 14, 33, 99, 105,
111
tecla borrar/atrás 3, 28
tecla central 3, 13
tecla de
encendido/apagado
3, 4, 19
tecla de menú 13
tecla de música 3
tecla de navegación 3, 13
tecla de selección
lateral/tecla de
cámara 3, 4, 26
tecla enviar 3, 20
tecla fin 3, 20
teclado 44

teclas de volumen 3, 4, 26
teclas programables 3, 24
teléfono con habla 32
tema 38
T-Mobile Mobile Backup 85
tono de timbre 35, 38, 46,
58
tonos DTMF 99
transferir una llamada 97

V

vida útil de la batería,
prolongación 43, 90
video 72
vinculación. Consulte
conexión
inalámbrica
Bluetooth
volumen 26, 35, 36

volumen de reproducción
de medios, ajustar
35, 36
volumen de timbre, ajustar
35, 36
volumen del auricular 26
volumen del teclado,
ajustar 35, 36

Patente en EE.UU.
Re. 34,976